



2025

新	入	学	
カ	タ	ロ	グ

stationery catalog

**クツワ株式会社**

# オートロック<sup>ふていれ</sup>筆入

- マグネット式2ドアタイプ -

フタを閉めると

自動で

ロック



表も裏も  
ロックできる!!



解決!

自動だからカギの  
閉め忘れナシ!

※衝撃のかけ方によってはフタが開くことがあります。  
※筆入に無理に物を入れすぎるとロックしません。

# 片手でオートオープン



解決!

超カンタン  
毎日何度も開け閉めするから  
開けやすさにこだわりました!



## ランドセルにぴったりでたくさん入る

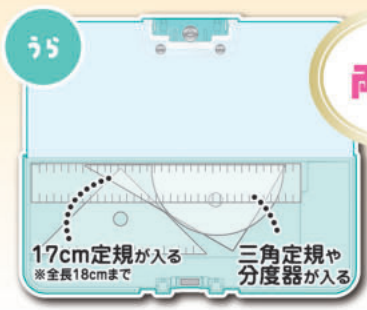
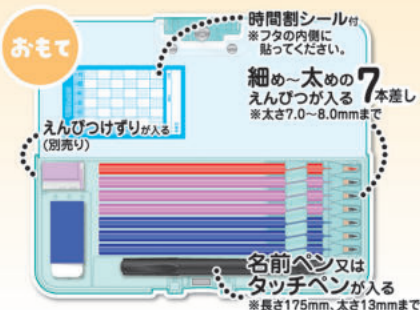

ランドセルのすきまに  
ぴったり!



※イメージです。中身は入っていません。  
※ランドセルによっては入らないことがありますので事前にご確認ください。

# マグネット筆入

日本 PTA 全国協議会推薦

特許出願済

実用新案出願済

日本製



店頭で目立つ！  
マチ付きジッパー袋

STAD商品との統一感もバッチリ！  
クツワらしい  
レインボーデザイン



CF500BK ブラック  
4901478196423



CF500MB マリンブルー  
4901478196430



CF500PU パープル  
4901478196447



CF500MT ミント  
4901478196454

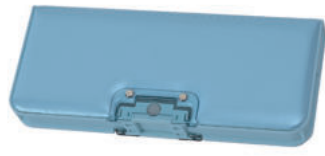

CF500LB ライトブルー  
4901478196461



CF500SV シルバー  
4901478196478



## CF500 NEW オートロック筆入 本体価格2,000円 (+消費税)

- 入数：5コ/BOX・50コ/カートン
- 出荷単位：5
- 本体：H223×W94×D29mm、187g
- 包装：マチ付ジッパー袋 H297×W143×D30mm
- 材質：(表紙)合成皮革、(成形皿)HIPS、(鉛筆ホルダー)PE
- 特徴：フタを閉めると自動でロック カギの閉め忘れナシ  
：片手でワンプッシュで開けられる  
：力が弱い低学年でも開け閉めしやすい  
：ランドセルにぴったりサイズ  
：細めから太めの鉛筆(※7~8mm)に対応の鉛筆ホルダー(7本)



SCF004  
4901478196485

## SCF004 NEW オートロック筆入セット 本体価格36,000円 (+消費税)

- 出荷単位：1
- D.Pサイズ：H490×W450×D280mm(POP込みの高さ)
- D.P仕様：ペーパーDP、自立式、上部のPOPは取り外し可能
- 包装：カートン
- 特徴：オートロック筆入6色セット
- セット明細

品番	品名	本体価格	入数
CF500BK	オートロック筆入(ブラック)	2,000円	3コ
CF500MB	オートロック筆入(マリンブルー)	2,000円	3コ
CF500PU	オートロック筆入(パープル)	2,000円	3コ
CF500MT	オートロック筆入(ミント)	2,000円	3コ
CF500LB	オートロック筆入(ライトブルー)	2,000円	3コ
CF500SV	オートロック筆入(シルバー)	2,000円	3コ

※DPは別途「WF100」をご注文ください

日本 PTA 全国協議会推薦

実用新案出願済

日本製



CX303BK ブラック  
4901478194689



CX303NB ネイビー  
4901478194696



CX303MB マリンブルー  
4901478194702



CX303LB パステルブルー  
4901478194719



CX303PU パープル  
4901478194726



CX303MT ミント  
4901478194733



CX303CA キャメル  
4901478194740



CX303GR グリーン  
4901478194757



CX303NRD ニューレッド  
4901478194764



CX303RD レッド  
4901478194771



CX303CP コーラルピンク  
4901478194788



CX303AQ アクア  
4901478194795



## CX303 NEW 「クラリーノ」製筆入 本体価格2,000円 (+消費税)

- 入数：5コ/BOX・50コ/カートン
- 出荷単位：5
- 本体：H238×W90×D35mm、168g
- 包装：ヘッダー袋 H280×W100×D36mm、172g
- 材質：(表紙)人工皮革、(成形皿)ABS、(鉛筆ホルダー)PE
- カートン：H270×W385×D485mm、10kg
- 特徴：「クラリーノ」生地表紙  
：三角定規収納可能  
：上下段合わせて鉛筆13本収納可能  
※筆入の中身は入っていません

# マグネット筆入

日本 PTA 全国協議会推薦

実用新案出願済

日本製



CB302BK ブラック  
4901478194863



CB302RD レッド  
4901478194870

## CB302 NEW

合皮筆入  
本体価格1,200円(＋消費税)

- 入数：5コ/BOX・50コ/カートン
- 出荷単位：5
- 本体：H222×W89×D31mm、141g
- 包装：ヘッダー袋  
H254×W103×D32mm、145g
- 材質：(表紙)合成皮革、(成形皿)ABS、(鉛筆ホルダー)PE
- カートン：H270×W345×D485mm、8kg
- 特徴：ランドセルにぴったりサイズ  
：細めから太めの鉛筆(※7～8mm)に対応の鉛筆ホルダー(6本)  
：軽くて丈夫  
：1ドアタイプ



日本 PTA 全国協議会推薦

実用新案出願済

意匠出願済

日本製



CH212BK ブラック  
4901478194801



CH212NB ネイビー  
4901478194818



CH212MB マリンブルー  
4901478194825



CH212LB ライトブルー  
4901478194832



CH212PU パープル  
4901478194849



CH212MT ミント  
4901478194856

## CH212 NEW

ピタントン  
本体価格1,700円(＋消費税)

- 入数：5コ/BOX・50コ/カートン
- 出荷単位：5
- 本体：H223×W94×D26mm、180g
- 包装：ヘッダー袋 H260×W105×D27mm、183g
- 材質：(表紙)合成皮革、(成形皿)HIPS、(鉛筆ホルダー)PE
- カートン：H250×W300×D500mm、10kg
- 特徴：ランドセルにぴったりサイズ  
：細めから太めの鉛筆(※7～8mm)に対応の鉛筆ホルダー(7本)  
：大きめの消しゴムが入る  
：2ドアコンパクトタイプ



日本 PTA 全国協議会推薦

実用新案出願済

意匠出願済

日本製



CH200BK ブラック  
4901478155864



CH200PU パープル  
4901478155888

## CH200

ピタントン(削り付)  
本体価格2,000円(＋消費税)

- 入数：5コ/BOX・50コ/カートン
- 出荷単位：5
- 本体：H223×W94×D26mm、183g
- 包装：ヘッダー付ブックカバータイプ袋  
H253×W95×D27mm、190g
- 材質：(表紙)人工皮革、(成型皿)HIPS、(鉛筆ホルダー)PE
- カートン：H250×W300×D500mm、10.3kg
- 特徴：ランドセルにぴったりサイズ  
：細めから太めの鉛筆に対応の鉛筆ホルダー(7本)  
：大きめの消しゴムが入る  
：2ドアコンパクトタイプ  
：「クラリー」®生地表紙



**NEW 新色のシルバー登場!!**

**約2.5倍強い** (※当社比)

**丈夫** **割れにくい**

**TOUGH KING**  
最強の筆入  
衝撃に強い強化プラスチック使用 (中皿部分のみ)



CH209SV ソードシールドシルバー **NEW**  
4901478195969



CH202BK ドラゴンブラック  
4901478171437



CH202GR ダイナソーグリーン  
4901478171451



日本 PTA 全国協議会推薦

**CH209/CH202**

タフキング  
本体価格**2,000円** (+消費税)

- 入数: 5コ/BOX・50コ/カートン
- 出荷単位: 5
- 本体: H223×W94×D27mm, 185g
- 包装: 帯ヘッダー H253×W94×D28mm, 200g

- 材質: (表紙)PVC、(成形皿)PCTG、(鉛筆ホルダー)PE
- カート: H250×W300×D500mm, 11.5kg
- 特徴: 衝撃に強い強化プラスチック使用
- ：かっこいい飾り鉄付
- ：ランドセルにぴったりサイズ
- ：細めから太めの鉛筆(※7~8mm)に対応の鉛筆ホルダー(7本)
- ：2ドアコンパクトタイプ

実用新案出願済

意匠出願済

日本製



キズが目立ちにくい  
**カーボン調生地**

**ROYAL pretty**  
強がわ筆入

**NEW** 女の子に大人気の/**リボンチャーム**が新登場♡

ふっくりは幸せのクローバー柄

日本 PTA 全国協議会推薦

特許出願済  
実用新案出願済  
意匠出願済  
日本製

PTA logo

ともだち運UP♡  
**リボン**

CH213MT リボンミント **NEW**  
4901478195976

約**2.5倍強い** (※当社比)  
衝撃に強い強化プラスチック使用 (中皿部分のみ)

CH209LB ティアラライトブルー  
4901478176005

CH202PU ユニコーンパープル  
4901478171475

ランドセルにぴったりでたくさん入る  
**2ドアコンパクト型**

**CH213MT/CH209/CH202**  
ロイヤルプリティ  
本体価格**2,000円** (+消費税)

●材質: (表紙)合成皮革、(成形皿)PCTG、(鉛筆ホルダー)PE  
●カート: H250×W300×D500mm, 11.5kg  
●特徴: 衝撃に強い強化プラスチック使用

：かわいい飾り鉄付

：ランドセルにぴったりサイズ

：細めから太めの鉛筆(※7~8mm)に対応の鉛筆ホルダー(7本)

：2ドアコンパクトタイプ

**中身が見えて**  
**忘れ物** **ゼロ**

ランドセルにぴったりでたくさん入る  
**2ドアコンパクト型**

忘れ物が多いお子さんをお助け!  
**丈夫** (相当社比) 強化プラスチック使用 (芯材)

えんぴつ7本差し  
芯先の確認がOK!

**裏も中身が見える!**

**ピタットクリア**

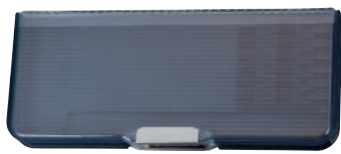

CH211NB ネイビー  
4901478190285



CH211PU パープル  
4901478190292



CH211MT ミント  
4901478190308



日本 PTA 全国協議会推薦

- 特許出願済
- 実用新案出願済
- 意匠出願済
- 日本製



**CH211**

**ピタットンクリア**

本体価格**1,800円** (+消費税)

- 入数: 5コ/BOX・50コ/カートン
- 出荷単位: 5
- 本体: H223×W94×D25mm、207g
- 包装: 帯ヘッダー H253×W94×D25mm、211g

- 材質: (表紙)PVC、(成形皿)HIPS、(鉛筆ホルダー)PE
- カード: H250×W300×D500mm、12kg
- 特徴: 裏も中身が見える  
: 芯先も確認できる  
: 細めから太めの鉛筆に対応の鉛筆ホルダー(7本)  
: 2ドアコンパクトタイプ  
: ランドセルにぴったりサイズで丈夫な芯材使用



pen case  
オーロラのように輝く筆入  
**Aurora Clear**  
オーロラクリア筆入

透け感のあるオーロラデザイン  
中身が見える

**おもて**

時間割シール付  
※7コの内側に貼ってください。

えんぴつ7本差し

えんぴつけずりが入る (別売り)

**6**時間目対応 えんぴつホルダー

**うら**

15cm定規が入る  
三角定規や分度器が入る

※画像はイメージです。中身は入っていません。



CH210WH ホワイト  
4901478187292

white



CH210PU パープル  
4901478187308

purple



CH210LB ライトブルー  
4901478187315

light blue

日本 PTA 全国協議会推薦

- 特許出願済
- 実用新案出願済
- 意匠出願済
- 日本製



ランドセルにぴったりでたくさん入る  
**2ドアコンパクト型**

**CH210**  
**オーロラクリア**  
本体価格**2,200円** (+消費税)

- 入数: 5コ/BOX・50コ/カートン
- 出荷単位: 5
- 本体: H223×W94×D25mm、214g
- 包装: 帯ヘッダー H253×W94×D25mm、218g
- 材質: (表紙)PVC、(成形皿)HIPS、(鉛筆ホルダー)PE

- カード: H250×W300×D500mm、12kg
- 特徴: ランドセルにぴったりサイズ  
: 細めから太めの鉛筆に対応の鉛筆ホルダー(7本)  
: 大きめの消しゴムが入る  
: 2ドアコンパクトタイプ



# マグネット筆入

日本 PTA 全国協議会推薦

実用新案出願済

意匠出願済

日本製



SF029



4901478196188

**SF029** NEW

学べる2ドア筆入(駅名)

本体価格**2,000円**(+消費税)

- 入数: 5コ/BOX・50コ/カートン
- 出荷単位: 5
- 本体: H223×W94×D24mm, 180g
- 包装: 帯ヘッダー H253×W94×D27mm, 184g
- 材質: (表紙)PVC、(成形皿)HIPS、(鉛筆ホルダー)PE
- カートン: H250×W300×D500mm, 11kg
- 特徴: 全国の新幹線の駅名が学べる2ドア筆入
  - : ランドセルにぴったりサイズ
  - : 細めから太めの鉛筆(※7~8mm)に対応の鉛筆ホルダー(7本)
  - : 大きめの消しゴムが入る
  - : 2ドアコンパクトタイプ



日本 PTA 全国協議会推薦

実用新案出願済

意匠出願済

日本製



SF022



4901478181276

**SF022**

学べる2ドア筆入(海洋生物)

本体価格**1,800円**(+消費税)

- 入数: 5コ/BOX・50コ/カートン
- 出荷単位: 5
- 本体: H223×W94×D25mm, 180g
- 包装: 帯ヘッダー H253×W94×D27mm, 184g
- 材質: (表紙)PVC、(成形皿)HIPS、(鉛筆ホルダー)PE
- カートン: H250×W300×D500mm, 11kg
- 特徴: 海洋生物が学べる2ドア筆入
  - : ランドセルにぴったりサイズ
  - : 細めから太めの鉛筆に対応の鉛筆ホルダー(7本)
  - : 大きめの消しゴムが入る
  - : 2ドアコンパクトタイプ



日本 PTA 全国協議会推薦

実用新案出願済

意匠出願済

日本製



SF023



4901478181283

**SF023**

学べる2ドア筆入(恐竜博士)

本体価格**1,800円**(+消費税)

- 入数: 5コ/BOX・50コ/カートン
- 出荷単位: 5
- 本体: H223×W94×D25mm, 180g
- 包装: 帯ヘッダー H253×W94×D27mm, 184g
- 材質: (表紙)PVC、(成形皿)HIPS、(鉛筆ホルダー)PE
- カートン: H250×W300×D500mm, 11kg
- 特徴: 恐竜が学べる2ドア筆入
  - : ランドセルにぴったりサイズ
  - : 細めから太めの鉛筆に対応の鉛筆ホルダー(7本)
  - : 大きめの消しゴムが入る
  - : 2ドアコンパクトタイプ



キッズデザイン賞 受賞商品

日本 PTA 全国協議会推薦

実用新案出願済

意匠出願済

日本製



CH208



4901478175985

**CH208**

ピタットン(国旗大百科)

本体価格**1,800円**(+消費税)

- 入数: 5コ/BOX・50コ/カートン
- 出荷単位: 5
- 本体: H223×W94×D26mm, 180g
- 包装: ヘッダー付ブックカバータイプ袋 H253×W95×D27mm, 195g
- 材質: (表紙)PVC、(成形皿)HIPS、(鉛筆ホルダー)PE
- カートン: H250×W300×D500mm, 11kg
- 特徴: 世界の国旗と国名が学べる
  - : ランドセルにぴったりサイズ
  - : 細めから太めの鉛筆に対応の鉛筆ホルダー(7本)
  - : 大きめの消しゴムが入る
  - : 2ドアコンパクトタイプ



日本 PTA 全国協議会推薦

特許出願済

実用新案出願済

意匠出願済

日本製



CH207NB



4901478175978

**CH207NB**

ピタットン(星座ネイビー)

本体価格**1,800円**(+消費税)

- 入数: 5コ/BOX・50コ/カートン
- 出荷単位: 5
- 本体: H223×W94×D26mm, 180g
- 包装: ヘッダー付ブックカバータイプ袋 H253×W95×D27mm, 195g
- 材質: (表紙)PVC、(成形皿)HIPS、(鉛筆ホルダー)PE
- カートン: H250×W300×D500mm, 11kg
- 特徴: 暗闇で光る(蓄光塗料使用)
  - : ランドセルにぴったりサイズ
  - : 細めから太めの鉛筆に対応の鉛筆ホルダー(7本)
  - : 大きめの消しゴムが入る
  - : 2ドアコンパクトタイプ



暗闇で  
光る!



日本 PTA 全国協議会推薦

特許出願済

実用新案出願済

意匠出願済

日本製



CH206GR



4901478175961

**CH206GR**

ピタットン(ダイナソーグリーン)

本体価格**1,800円**(+消費税)

- 入数: 5コ/BOX・50コ/カートン
- 出荷単位: 5
- 本体: H223×W94×D26mm, 180g
- 包装: ヘッダー付ブックカバータイプ袋 H253×W95×D27mm, 195g
- 材質: (表紙)合成皮革、(成形皿)HIPS、(鉛筆ホルダー)PE
- カートン: H250×W300×D500mm, 11kg
- 特徴: 型押し加工
  - : ランドセルにぴったりサイズ
  - : 細めから太めの鉛筆に対応の鉛筆ホルダー(7本)
  - : 大きめの消しゴムが入る
  - : 2ドアコンパクトタイプ



# マグネット筆入

日本 PTA 全国協議会推薦

- 特許出願済
- 実用新案出願済
- 意匠出願済
- 日本製

## SF028

ふわもこあにまるず  
本体価格2,200円 (+消費税)

- 入数: 5コ/BOX・50コ/カートン
- 出荷単位: 5
- 本体: H223×W94×D29mm, 180g
- 包装: 帯ヘッダー H253×W94×D30mm, 184g
- 材質: (表紙)合成皮革、(成形皿)HIPS、(鉛筆ホルダー)PE
- カートン: H250×W305×D500mm, 10kg
- 特徴: ランドセルにぴったりサイズ  
: 細めから太めの鉛筆に対応の鉛筆ホルダー(7本)  
: 大きめの消しゴムが入る  
: 2ドアコンパクトタイプ



○SF028BR ブラウン  
4901478187261



○SF028WH ホワイト  
4901478187278



○SF028MT ミント  
4901478187285

日本 PTA 全国協議会推薦

- 特許出願済
- 実用新案出願済
- 意匠出願済
- 日本製



○CH205PU  
4901478175954

日本 PTA 全国協議会推薦

- 特許出願済
- 実用新案出願済
- 意匠出願済
- 日本製

## CH205PU

ピタントン(プリンセスパープル)  
本体価格1,800円 (+消費税)

- 入数: 5コ/BOX・50コ/カートン
- 出荷単位: 5
- 本体: H223×W94×D26mm, 180g
- 包装: ヘッダー付ブックカバータイプ袋 H253×W95×D27mm, 195g
- 材質: (表紙)合成皮革、(成形皿)HIPS、(鉛筆ホルダー)PE
- カートン: H250×W300×D500mm, 11kg
- 特徴: 型押し加工  
: ランドセルにぴったりサイズ  
: 細めから太めの鉛筆に対応の鉛筆ホルダー(7本)  
: 大きめの消しゴムが入る  
: 2ドアコンパクトタイプ



SF025 ミルキーホワイト  
4901478181993



SF026 シャーベットミント  
4901478182006

## SF025/SF026/SF027

ペールカラー筆入  
本体価格1,800円 (+消費税)

- 入数: 5コ/BOX・50コ/カートン
- 出荷単位: 5
- 本体: H223×W94×D25mm, 180g
- 包装: 帯ヘッダー H253×W94×D27mm, 184g
- 材質: (表紙)合成皮革、(成形皿)HIPS、(鉛筆ホルダー)PE
- カートン: H250×W300×D500mm, 11kg
- 特徴: 型押し加工  
: ランドセルにぴったりサイズ  
: 細めから太めの鉛筆に対応の鉛筆ホルダー(7本)  
: 大きめの消しゴムが入る  
: 2ドアコンパクトタイプ



SF027 シャーベットブルー  
4901478182013

日本 PTA 全国協議会推薦

- 実用新案出願済
- 意匠出願済
- 日本製



○MF796  
4901478189616

## MF796

ピタントン(ミッフィー)  
本体価格2,000円 (+消費税)

- 入数: 5コ/BOX・50コ/カートン
- 出荷単位: 5
- 本体: H223×W94×D26mm, 180g
- 包装: ヘッダー袋 H260×W125×D27mm, 190g
- 材質: (表紙)PVC、(成形皿)HIPS、(鉛筆ホルダー)PE
- カートン: H250×W300×D500mm, 11kg
- 特徴: ランドセルにぴったりサイズ  
: 細めから太めの鉛筆に対応の鉛筆ホルダー(7本)  
: 大きめの消しゴムが入る  
: 2ドアコンパクトタイプ



日本 PTA 全国協議会推薦

- 実用新案出願済
- 意匠出願済
- 日本製



○635SQ  
4901478189937

## 635SQ

ピタントン(スヌーピー)  
本体価格2,000円 (+消費税)

- 入数: 5コ/BOX・50コ/カートン
- 出荷単位: 5
- 本体: H223×W94×D26mm, 180g
- 包装: ヘッダー袋 H260×W125×D27mm, 190g
- 材質: (表紙)PVC、(成形皿)HIPS、(鉛筆ホルダー)PE
- カートン: H250×W300×D500mm, 11kg
- 特徴: ランドセルにぴったりサイズ  
: 細めから太めの鉛筆に対応の鉛筆ホルダー(7本)  
: 大きめの消しゴムが入る  
: 2ドアコンパクトタイプ



Illustrations Dick Bruna © copyright Mercis bv,1953-2024 www.miffy.com

© 2024 Peanuts Worldwide LLC www.snoopy.co.jp

日本 PTA 全国協議会推薦

- 特許出願済
- 実用新案出願済
- 日本製

## SF020

タツツール筆入  
本体価格2,300円 (+消費税)

- 入数: 5コ/BOX・50コ/カートン
- 出荷単位: 5
- 本体: H228×W95×D39mm, BK/NB: 217g, PU/MT: 212g
- 包装: ヘッダー付ブックカバータイプ袋 H258×W92×D34mm, BK/NB: 224g, PU/MT: 219g
- 材質: (表紙)PVC、(成型皿)ABS、(鉛筆ホルダー)PE、(ベルト)ナイロン
- カートン: H270×W400×D500mm, BK/NB: 12.4kg, PU/MT: 12.2kg
- 特徴: タブレットが立てられるスタンド付の筆入  
: 表と裏で色が違うツートンカラー  
: 細めから太めの鉛筆に対応の鉛筆ホルダー(6本)  
: 1ドアタイプ



SF020BK ブラック  
4901478175435



○SF020MT ミント  
4901478175459



○SF020NB ネイビー  
4901478175442



SF020PU パープル  
4901478175466



# マグネット筆入

日本 PTA 全国協議会推薦

特許出願済

実用新案出願済

意匠出願済

日本製



裏面



CH053K



4901478195952

CH053K **NEW**

ピタントン(プーマホログラム)

本体価格**2,300円**(+消費税)

- 入数: 5コ/BOX・50コ/カートン
- 出荷単位: 5
- 本体: H223×W94×D26mm, 174g
- 包装: ヘッダー袋 H260×W125×D27mm, 182g
- 材質: (表紙)オレフィン系シート、(成形皿)HIPS、(鉛筆ホルダー)PE
- カートン: H250×W300×D500mm, 9kg
- 特徴: ホログラムデザイン
  - : 細めから太めの鉛筆(※7~8mm)に対応の鉛筆ホルダー(7本)
  - : 大きめの消しゴムが入る
  - : 2ドアコンパクトタイプ



日本 PTA 全国協議会推薦

特許出願済

実用新案出願済

意匠出願済

日本製



CH053H ブラック



4901478190155

CH053J ネイビー



4901478190162

CH053

ピタントン(プーマ)

本体価格**1,800円**(+消費税)

- 入数: 5コ/BOX・50コ/カートン
- 出荷単位: 5
- 本体: H223×W94×D26mm, 169g
- 包装: ヘッダー袋 H260×W125×D27mm, 177g
- 材質: (表紙)オレフィン系シート、(成形皿)HIPS、(鉛筆ホルダー)PE
- カートン: H250×W300×D500mm, 9kg
- 特徴: 細めから太めの鉛筆に対応の鉛筆ホルダー(7本)
  - : 大きめの消しゴムが入る
  - : 2ドアコンパクトタイプ



日本 PTA 全国協議会推薦

実用新案出願済

意匠出願済

日本製



CH053G



4901478176036

日本 PTA 全国協議会推薦

日本製



CZ053D



4901478084188

左右に傾けると絵柄が変わる!

CH053G

タフキング(プーマ)

本体価格**2,400円**(+消費税)

- 入数: 5コ/BOX・50コ/カートン
- 出荷単位: 5
- 本体: H223×W94×D27mm, 180g
- 包装: ヘッダー袋 H260×W125×D28mm, 190g
- 材質: (表紙)オレフィン系シート、(成形皿)PCTG、(鉛筆ホルダー)PE
- カートン: H250×W305×D500mm, 11kg
- 特徴: 衝撃に強い強化プラスチック使用
  - : かっこいい飾り鉄付・柄入りの内生地
  - : ランドセルにぴったりサイズ
  - : 細めから太めの鉛筆に対応の鉛筆ホルダー(7本)
  - : 2ドアコンパクトタイプ



CZ053D

2ドアケズール筆入(プーマ)

本体価格**2,200円**(+消費税)

- 入数: 5コ/BOX・50コ/カートン
- 出荷単位: 5
- 本体: H245×W92×D35mm, 235g
- 包装: ヘッダー袋 H278×W127×D36mm, 242g
- 材質: (表紙)オレフィン系シート、(成型皿)HIPS、(鉛筆ホルダー)PP
- カートン: H270×W395×D490mm, 13.4kg
- 特徴: ポップアップ鉛筆ホルダー
  - : 3D&チェンジング表紙
  - : ケズール機能鉛筆削り付
  - : 三角定規収納可能
  - : 裏表合わせて鉛筆14本収納可能



小学生の困りごと解決!

日本製



折れずに字が書ける! 赤えんぴつ

実は!  
赤えんぴつは丸つけだけでなく  
文字を書くことが多い!

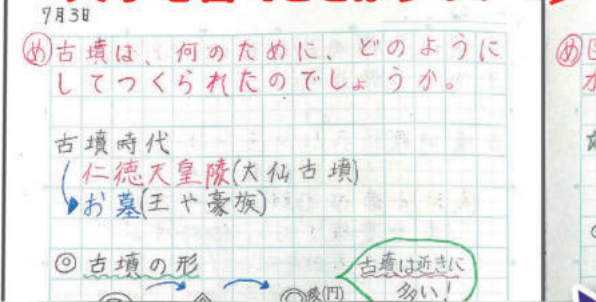

でも...  
芯がすぐ折れる!  
芯先が潰れて太くなり、  
キレイな字が書けない!



- 見やすい 赤色
- 転がりにくい 六角軸
- 2本入



PA033RD NEW  
オレンピツ(レッド)2本セット  
本体価格160円 (+消費税)

- 入数: 10コ/BOX・200コ/カートン
- 出荷単位: 10
- 本体: H176mm、5g
- 包装: ヘッダー袋 H225×W35×D8mm
- 材質: 木、顔料
- 特徴: 折れずに字が書ける※当社赤鉛筆比較  
: 筆記や丸つけ、マーキングに使える  
: 発色が良く文字が見やすい赤色  
: 転がりにくい六角軸  
: 2本入



折れずに字が書ける!

芯の強度アップ!  
※当社赤鉛筆比較



解決!  
筆圧調整ができない  
子どもでも安心

日本製



ST102  
学校えんぴつ2B  
本体価格680円 (+消費税)

- 入数: 5コ/BOX・100コ/カートン
- 出荷単位: 5
- 本体: (鉛筆) H176mm、4g、  
(グリップ) H20×W13×D13mm、2g
- 包装: ヘッダー付PPケース  
H208×W38×D16mm、49g
- 材質: (鉛筆)木、黒鉛、(グリップ)エラストマー
- カートン: H190×W235×D480mm、6.1kg
- 特徴: 上質芯を使用した、なめらかにスラスラ書ける鉛筆  
: 2B黒芯、六角軸、10本入  
: 持ちやすい三角プニュグリップ付  
: 名前欄付

日本製



PA023  
はじまりのえんぴつ2Bロケット  
本体価格800円 (+消費税)

- 入数: 5コ/BOX・100コ/カートン
- 出荷単位: 5
- 本体: H176mm、4g
- 包装: 個装箱 H197×W38×D10mm、27g
- 材質: 木、黒鉛
- カートン: H200×W230×D275mm、3.2kg
- 特徴: 折れにくいので集中力がとぎれない  
※当社鉛筆と比較して芯の強度2倍以上  
: 持ち方ガイドデザイン付で正しい持ち方を練習できる  
: なめらかな書きごちで筆圧の不安定な低学年に最適  
: 学校指定の六角軸 2B黒芯、名前欄付  
: 子供がワクワクする世界観のデザイン



日本製



PA024  
はじまりのえんぴつ2Bフラワー  
本体価格800円 (+消費税)

- 入数: 5コ/BOX・100コ/カートン
- 出荷単位: 5
- 本体: H176mm、4g
- 包装: 個装箱 H197×W38×D10mm、27g
- 材質: 木、黒鉛
- カートン: H200×W230×D275mm、3.2kg
- 特徴: 折れにくいので集中力がとぎれない  
※当社鉛筆と比較して芯の強度2倍以上  
: 持ち方ガイドデザイン付で正しい持ち方を練習できる  
: なめらかな書きごちで筆圧の不安定な低学年に最適  
: 学校指定の六角軸 2B黒芯、名前欄付  
: 子供がワクワクする世界観のデザイン





日本製



PA026

4901478181269

## PA026

海洋えんぴつ(2B)

本体価格900円(+消費税)

- 入数: 5コ/BOX・100コ/カートン
- 出荷単位: 5
- 本体: H176mm, 4g
- 包装: ダース箱 H203×W45×D18mm, 64g
- 材質: (鉛筆)木材、黒鉛、(外箱)紙
- カート: H220×W220×D500mm, 7.8kg
- 特徴: 人気の海洋生物、深海生物が学べる鉛筆  
: 生物写真・イラスト、生物名、名前欄付  
: 六角軸  
: 12本入、2B黒芯



キッズデザイン賞 受賞商品

日本製



RF018

4901478130465

## RF018

国旗大百科鉛筆(B)

本体価格720円(+消費税)

- 入数: 5コ/BOX・100コ/カートン
- 出荷単位: 5
- 本体: H176mm, 5g
- 包装: ダース箱 H203×W45×D18mm, 66g
- 材質: 木、黒鉛
- カート: H220×W220×D500mm, 7.8kg
- 特徴: 世界の国旗と国名が学べる鉛筆  
: 持ちやすい三角軸・12本入  
: 名前欄付  
: 国旗イラスト表付録付  
: 黒芯



キッズデザイン賞 受賞商品

日本製



RF019

4901478130878

## RF019

国旗大百科鉛筆(2B)

本体価格720円(+消費税)

- 入数: 5コ/BOX・100コ/カートン
- 出荷単位: 5
- 本体: H176mm, 5g
- 包装: ダース箱 H203×W45×D18mm, 66g
- 材質: 木、黒鉛
- カート: H220×W220×D500mm, 7.8kg
- 特徴: 世界の国旗と国名が学べる鉛筆  
: 持ちやすい三角軸・12本入  
: 名前欄付  
: 国旗イラスト表付録付  
: 黒芯



日本製



## PA032 NEW

駅名えんぴつ(2B)

本体価格960円(+消費税)

- 入数: 5コ/BOX・100コ/カートン
- 出荷単位: 5
- 本体: H176mm, 5g
- 包装: ダース箱 H203×W45×D18mm, 66g
- 材質: 木、黒鉛
- カート: H220×W220×D500mm, 7.8kg
- 特徴: 全国の新幹線の駅名が学べる鉛筆  
: 車両イラスト、駅名、名前欄付  
: 持ちやすい三角軸  
: 12本入、2B黒芯  
: 全国の路線図表付

PA032

4901478196195



日本製



## PA022

恐竜博士えんぴつ2B

本体価格840円(+消費税)

- 入数: 5コ/BOX・100コ/カートン
- 出荷単位: 5
- 本体: H176mm, 4g
- 包装: ダース箱 H203×W45×D18mm, 64g
- 材質: 木、黒鉛
- カート: H220×W220×D500mm, 2.3kg
- 特徴: 恐竜の生態が学べる(分類、体長、食性)  
: サイコロデザイン付  
: 2B黒芯、六角軸  
: 12本入、名前欄付

PA022

4901478170935



キッズデザイン賞 受賞商品



## RF008

もちやすい三角えんぴつ(B)

本体価格720円(+消費税)

- 入数: 5コ/BOX・100コ/カートン
- 出荷単位: 5
- 本体: (鉛筆)H176mm, 5g,  
(グリップ)H40×W15×D15mm, 3g
- 包装: ダース箱 H215×W46×D17mm, 76g
- 材質: (鉛筆)木、黒鉛、(プニュグリップ)エラストマー
- カート: H240×W240×D480mm, 9kg
- 特徴: 三角軸のため、自然と指の位置が決まり持ちやすい  
: 2ステップで持ち方が練習できます  
①プニュグリップを付けて正しい持ち方矯正  
②三角軸で正しい持ち方を習慣づけ  
: 黒芯、三角軸、6色軸12本入  
: 名前シール付  
: プニュグリップ付(右手用)

RF008

4901478050374



キッズデザイン賞 受賞商品



## RF009

もちやすい三角えんぴつ(2B)

本体価格720円(+消費税)

- 入数: 5コ/BOX・100コ/カートン
- 出荷単位: 5
- 本体: (鉛筆)H176mm, 5g,  
(グリップ)H40×W15×D15mm, 3g
- 包装: ダース箱 H215×W46×D17mm, 76g
- 材質: (鉛筆)木、黒鉛、(プニュグリップ)エラストマー
- カート: H240×W240×D480mm, 9kg
- 特徴: 三角軸のため、自然と指の位置が決まり持ちやすい  
: 2ステップで持ち方が練習できます  
①プニュグリップを付けて正しい持ち方矯正  
②三角軸で正しい持ち方を習慣づけ  
: 黒芯、三角軸、6色軸12本入  
: 名前シール付  
: プニュグリップ付(右手用)

RF009

4901478050381



キッズデザイン賞 受賞商品

日本製



## RF012

もちやすい三角鉛筆(4B)

本体価格450円(+消費税)

- 入数: 5コ/BOX・100コ/カートン
- 出荷単位: 5
- 本体: (鉛筆)H176mm, 5g,  
(グリップ)H40×W15×D15mm, 3g
- 包装: 個装箱 H215×W46×D17mm, 45g
- 材質: (鉛筆)木、黒鉛、(プニュグリップ)エラストマー
- カート: H230×W230×D400mm, 5.4kg
- 特徴: 三角軸のため、自然と指の位置が決まり持ちやすい  
: 硬筆書写にも使える濃い芯  
: 2ステップで持ち方が練習できます  
①プニュグリップを付けて正しい持ち方矯正  
②三角軸で正しい持ち方を習慣づけ  
: 黒芯、名前欄付  
: プニュグリップ付(右手用)

RF012

4901478057397



キッズデザイン賞 受賞商品

日本製



## RF013

もちやすい三角鉛筆(6B)

本体価格450円(+消費税)

- 入数: 5コ/BOX・100コ/カートン
- 出荷単位: 5
- 本体: (鉛筆)H176mm, 5g,  
(グリップ)H40×W15×D15mm, 3g
- 包装: 個装箱 H215×W46×D17mm, 45g
- 材質: (鉛筆)木、黒鉛、(プニュグリップ)エラストマー
- カート: H230×W230×D400mm, 5.4kg
- 特徴: 三角軸のため、自然と指の位置が決まり持ちやすい  
: 硬筆書写にも使える濃い芯  
: 2ステップで持ち方が練習できます  
①プニュグリップを付けて正しい持ち方矯正  
②三角軸で正しい持ち方を習慣づけ  
: 黒芯、名前欄付  
: プニュグリップ付(右手用)

RF013

4901478057403

KIDS DESIGN AWARD 2023  
キッズデザイン賞 受賞商品  
日本製

ホタテの殻  
タマゴの殻  
紙クズ

RB030A  
RB030B  
RB030C

KIDS DESIGN AWARD 2023  
キッズデザイン賞 受賞商品  
日本製

ホタテの殻  
タマゴの殻  
紙クズ

RB031A  
RB031B  
RB031C

**RB030**

**キャップ**

本体価格280円 (+消費税)

- 入数：5コ/BOX・400コ/カートン
- 出荷単位：5
- 本体：H43×W13×D10mm、A：1.4g、B：1.3g、C：1.1g
- 包装：プリスターパック H164×W85×D12mm、A/B：23g、C：22g
- 材質：A：PP、帆立殻、B：PP、卵殻、C：PP、紙粉
- カートン：H395×W475×D550mm、A：10.6kg、B：10.5kg、C：10.1kg
- 特徴：捨てていたモノ(貝殻や紙粉)を再利用し、窓つき形状にする事で、プラスチック使用量を減らしました  
：転がり防止と補強の羽がついています  
：三角軸、丸軸、六角軸の鉛筆に使えます  
：包装プリスターは再生PETを使用しています



**RB031**

**キャップ&ホルダー**

本体価格300円 (+消費税)

- 入数：5コ/BOX・400コ/カートン
- 出荷単位：5
- 本体：H65×W12×D10mm、A：4.3g、B：3.8g、C：3.3g
- 包装：プリスターパック H164×W85×D12mm、A/B：27g、C：25g
- 材質：A：PP、帆立殻、B：PP、卵殻、C：PP、紙粉
- カートン：H395×W475×D550mm、A：12.2kg、B：12.1kg、C：11.4kg
- 特徴：捨てていたモノ(貝殻や紙粉)を再利用してプラスチック使用量を減らしました  
：筒状になっていて、鉛筆を両側から挿せます  
：短くなった鉛筆を両側から挿し補助軸として使えます  
：六角軸で持ちやすく、三角・丸・六角の鉛筆に使えます  
：包装プリスターは再生PETを使用しています



KIDS DESIGN AWARD 2016  
キッズデザイン賞 受賞商品  
意匠出願済  
日本製

ST104BL  
ST104PU

**ST104**

**学校キャップ**

本体価格120円 (+消費税)

- 入数：10コ/BOX・400コ/カートン
- 出荷単位：10
- 本体：H45×W11×D12mm、2g(1個あたり)
- 包装：ヘッダー袋 H90×W75×D14mm、13g
- 材質：PC
- カートン：H275×W270×D405mm、5.7kg
- 特徴：落としても踏んでも割れないキャップ  
：キャップをつなぐと補助軸になる  
：三角軸、六角軸、丸軸鉛筆に使えます



**SRB027**

4901478182624

**SRB027**

**イコトキャップとホルダーセット**

本体価格8,700円 (+消費税)

- 出荷単位：1
- D.Pサイズ：H495×W283×D130mm、335g
- D.P仕様：ペーパーDP、フック6本、ヒモ付、吊り下げ式、自立式
- 包装：カートン H150×W305×D520mm、1.5kg
- 特徴：DP付
- セット明細

品番	品名	本体価格	入数
RB030A	ホタテカラキャップ	280円	5コ
RB030B	タマゴカラキャップ	280円	5コ
RB030C	ペーパーカラキャップ	280円	5コ
RB031A	ホタテカラキャップ&ホルダー	300円	5コ
RB031B	タマゴカラキャップ&ホルダー	300円	5コ
RB031C	ペーパーカラキャップ&ホルダー	300円	5コ

KIDS DESIGN AWARD 2016  
キッズデザイン賞 受賞商品  
日本製  
意匠出願済

RB022

**RB022**

**キャップ&ホルダー**

本体価格200円 (+消費税)

- 入数：10コ/BOX・400コ/カートン
- 出荷単位：10
- 本体：H45×W11×D12mm、2g(1個あたり)
- 包装：プリスターパック H135×W82×D13mm、27g
- 材質：PC
- カートン：H280×W416×D558mm、12kg
- 特徴：落としても、ふんでも割れない鉛筆キャップ  
：キャップをつなぐと補助軸になる  
：三角軸、六角軸、丸軸鉛筆に対応  
：お得な10本入



KIDS DESIGN AWARD 2008  
キッズデザイン賞 受賞商品  
日本製

RB006

**RB006**

**鉛筆キャップ**

本体価格100円 (+消費税)

- 入数：10コ/BOX・400コ/カートン
- 出荷単位：10
- 本体：H47×W12×D12mm、2g(1個あたり)
- 包装：ヘッダー袋 H133×W72×D11mm、21g
- 材質：PS
- カートン：H238×W365×D412mm、10.8kg
- 特徴：お得な12本入  
：転がり防止の突起がついています  
：名前シール12枚入



KIDS DESIGN AWARD 2008  
キッズデザイン賞 受賞商品  
日本製

RB014

**RB014**

**三角えんぴつキャップ**

本体価格120円 (+消費税)

- 入数：10コ/BOX・400コ/カートン
- 出荷単位：10
- 本体：H47×W12×D11mm、2g(1個あたり)
- 包装：ヘッダー袋 H140×W72×D12mm、27g
- 材質：PS
- カートン：H220×W377×D542mm、11.5kg
- 特徴：三角軸、六角軸、丸軸の鉛筆に使えます  
：ラメ入  
：転がり防止の三角形  
：名前シール12枚入  
：お得な12本入



日本製



RB032  
4901478186332

**RB032**

削り付キャップ(クリア)

本体価格100円 (+消費税)

- 入数: 10コ/BOX・600コ/カートン
- 出荷単位: 10
- 本体: H59×W15×D11mm, 4g
- 包装: ヘッダー袋 H105×W35×D11mm, 4.5g
- 材質: (本体)SBC, (刃物)スチール
- カートン: H210×W295×D345mm, 3.3kg
- 特徴: キャップと削りがひとつになりました  
: 試験、屋外での写生などに便利



RB028  
4901478180712

**RB028**

鉛筆キャップ(シルバー)

本体価格120円 (+消費税)

- 入数: 10コ/BOX・600コ/カートン
- 出荷単位: 10
- 本体: H55×W10×D10mm, 1g(1個あたり)
- 包装: ヘッダー袋 H100×W38×D10mm, 4g
- 材質: アルミニウム
- カートン: H250×W200×D480mm, 3.4kg
- 特徴: 3本入  
: 安全な先丸タイプ  
: スリット付  
: 名前シール付



RB029  
4901478180729

**RB029**

鉛筆キャップ(カラー)

本体価格280円 (+消費税)

- 入数: 10コ/BOX・600コ/カートン
- 出荷単位: 10
- 本体: H55×W10×D10mm, 1g(1個あたり)
- 包装: ヘッダー袋 H100×W63×D10mm, 7g
- 材質: アルミニウム
- カートン: H190×W250×D725mm, 5.7kg
- 特徴: カラー6色入  
: 安全な先丸タイプ  
: 名前シール付  
: スリット付



RB026  
4901478180675

**RB026**  
ブニュグリップ(右手用)

本体価格120円 (+消費税)

- 入数: 10コ/BOX・400コ/カートン
- 出荷単位: 10
- 本体: H40×W13×D13mm, 3g(1個あたり)
- 包装: ヘッダー袋 H105×W76×D15mm, 12g
- 材質: エラストマー
- カートン: H260×W295×D420mm, 6kg
- 特徴: 3本入  
: 鉛筆の正しい持ち方が習慣づく  
: 鉛筆やペンをすべりにくく、持ちやすくするグリップ  
: 正しい指の位置にくぼみがある



RB027  
4901478180682

**RB027**  
ブニュグリップ(左手用)

本体価格120円 (+消費税)

- 入数: 10コ/BOX・400コ/カートン
- 出荷単位: 10
- 本体: H40×W13×D13mm, 3g(1個あたり)
- 包装: ヘッダー袋 H105×W76×D15mm, 12g
- 材質: エラストマー
- カートン: H260×W295×D420mm, 6kg
- 特徴: 3本入  
: 左手の鉛筆の正しい持ち方が習慣づく  
: 鉛筆やペンをすべりにくく、持ちやすくするグリップ  
: 正しい指の位置にくぼみがある



RB025A  
4901478172410



ソーダの香り



RB025B  
4901478172427



ソーダの香り



RB025C  
4901478172434



イチゴの香り



RB025D  
4901478172441



イチゴの香り



RB025E  
4901478172458



コーラの香り



RB025F  
4901478172465



ブドウの香り



RB025G  
4901478172472



オレンジの香り



RB025H  
4901478172489



ピーチの香り

**RB025**  
ブニュグリップ  
本体価格180円 (+消費税)

- 入数: 10コ/BOX・400コ/カートン
- 出荷単位: 10
- 本体: (ミニサイズ)  
H20×W13~15×D13~15mm, 1.5g~1.8g,  
(フルサイズ)  
H39×W13~15×D13~15mm, 2.7g~3.6g
- 包装: ヘッダー袋 H100×W88×D15mm, 14~17g
- 材質: エラストマー
- カートン: H265×W300×D470mm, 6.3~7.8kg
- 特徴: 鉛筆、シャープペンシルにつけて  
: 疲れにくく持ちやすくなるグリップ  
: 香り付



## RH019

### シンロケット鉛筆

本体価格220円 (+消費税)

- 入数: 5コ/BOX・200コ/カートン
- 出荷単位: 5
- 本体: H128×W11×D11mm, 4g
- 包装: プリスターパック H184×W53×D12mm, 14g
- 材質: ABS, エラストマー
- カートン: H312×W264×D406mm, 4.6kg
- 特徴: 短い鉛筆を捨てず繰り返し使える鉛筆ホルダー
  - : ネジ締め不要で鉛筆3本を保持できる
  - : 正しい鉛筆の持ち方が身につく
  - : クリップ付きで持ちやすい
  - : スリムで筆箱に入れやすい



## RH020

### 削り付シンロケット鉛筆

本体価格350円 (+消費税)

- 入数: 5コ/BOX・200コ/カートン
- 出荷単位: 5
- 本体: (本体)H128×W11×D11mm, 4g (鉛筆削り器)H19×W14×D27mm, 4g
- 包装: プリスターパック H184×W63×D16mm, 19g
- 材質: (本体)ABS, エラストマー, (鉛筆削り器)ABS, PS, PE, スチール
- カートン: H408×W304×D406mm, 5.8kg
- 特徴: 短い鉛筆を捨てず繰り返し使える鉛筆ホルダー
  - : ネジ締め不要で鉛筆3本を保持できる
  - : 正しい鉛筆の持ち方が身につく
  - : クリップ付きで持ちやすく、スリムで筆箱に入れやすい
  - : 短い鉛筆が削れる鉛筆削り付



SRH005  
4901478183355

## SRH005

### シンロケット鉛筆セット

本体価格8,550円 (+消費税)

- 出荷単位: 1
- D.Pサイズ: H500×W300×D220mm(紙脚ありのサイズ)
- D.P仕様: ペーパーDP、フック6本、ヒモ付、吊り下げ自立式、スイングPOP付
- 包装: H185×W325×D525mm, 2.9kg
- 特徴: DP付
- セット明細

品番	品名	本体価格	入数
RH019MT	シンロケット鉛筆 (ミント)	220円	5コ
RH019PU	シンロケット鉛筆 (パープル)	220円	5コ
RH019CL	シンロケット鉛筆 (クリア)	220円	5コ
RH020MT	削り付シンロケット鉛筆 (ミント)	350円	5コ
RH020PU	削り付シンロケット鉛筆 (パープル)	350円	5コ
RH020CL	削り付シンロケット鉛筆 (クリア)	350円	5コ



## RH017

### 補助軸(シルバー)

本体価格380円 (+消費税)

- 入数: 10コ/BOX・400コ/カートン
- 出荷単位: 10
- 本体: H106×W11×D11mm, 7g(1個あたり)
- 包装: ヘッダー袋 H155×W41×D12mm, 13g
- 材質: アルミニウム、真鍮
- カートン: H240×W305×D345mm, 7kg
- 特徴: 2本入
  - : すべりどめ加工グリップ
  - : 名前シール付

RH017  
4901478180736



## RH018

### 補助軸(消しゴム付)

本体価格340円 (+消費税)

- 入数: 10コ/BOX・400コ/カートン
- 出荷単位: 10
- 本体: H104×W10×D10mm, 5g(1個あたり)
- 包装: ヘッダー袋 H168×W40×D12mm, 12g
- 材質: (補助軸)真鍮、(消しゴム)合成ゴム
- カートン: H215×W200×D540mm, 7.4kg
- 特徴: 耐久性に優れたクロムメッキ仕上げ
  - : 便利な消しゴム付
  - : 2本入

RH018  
4901478180743



RE039WH  
4901478170966

RE039PU  
4901478170973

RE039BK  
4901478170980

## RE039

### 充電式ミニそうじき ワンクリ

本体価格1,600円 (+消費税)

- 入数: 3コ/BOX・48コ/カートン
- 出荷単位: 3
- 本体: H60×W80×D93mm, 129g(ブラシを除く)
- 包装: プリスターパック H150×W105×D84mm, 160g
- 材質: ABS, PP, POM

- カートン: H262×W438×D636mm, 9.3kg
- 特徴: 操作しやすいマウス型掃除機
  - : リチウムイオン電池内蔵
  - : 連続使用時間45分
  - : 約300回フル充電可能
  - : 発熱防止装置内蔵の安全設計
  - : microUSBケーブル付
  - : 6か月保証付



SRE031  
4901478184710

## SRE031

### マグネシセット3

本体価格20,000円 (+消費税)

- 出荷単位: 1
- D.Pサイズ: (吊り下げ時)H545×W300×D35mm, (自立時)H545×W300×D240mm
- D.P仕様: ペーパーDP、フック10本(長さ80mm)、ヒモ付、吊り下げ式、自立式、フックの取付位置を変えられます
- 包装: カートン H115×W320×D115mm, 2.3kg
- 特徴: DP付、DPシール付
- セット明細

品番	品名	本体価格	入数
RE044BK	マグネシ (ブラック)	500円	5コ
RE044BL	マグネシ (ブルー)	500円	5コ
RE044YE	マグネシ (蛍光イエロー)	500円	5コ
RE044KK	マグネシ (カーキ)	500円	5コ
RE044WH	マグネシ (ホワイト)	500円	5コ
RE044PK	マグネシ (ピンク)	500円	5コ
RE044MT	マグネシ (ミント)	500円	5コ
RE044PU	マグネシ (パープル)	500円	5コ
WM25	文具汎用 DP	-	1コ
WS73	マグネシ汎用 DP 用シール	-	1コ



RE048  
4901478186417

**RE048**  
学校ケシゴム  
本体価格120円 (+消費税)

- 入数: 24コ/BOX・960コ/カートン
- 出荷単位: 24
- 本体: H55×W13×D13mm, 12g
- 包装: フィルム包装 H55×W13×D13mm, 12g
- 材質: (本体)PVC、(スリーブ)紙
- BOX: H45×W65×D120mm, 330g
- カード: H262×W242×D265mm, 13.5kg
- 特徴: 濃い鉛筆でもよく消える、筆入し入れやすいスマートサイズ  
: 子供が持ちやすく消しやすい  
: 一本の消しゴムに2色のバイカラー  
: 消しすぎがまとまるタイプ

日本製



RE049  
4901478186516

**RE049**  
あにまる学校ケシゴム  
本体価格120円 (+消費税)

- 入数: 24コ/BOX・960コ/カートン
- 出荷単位: 24
- 本体: H55×W13×D13mm, 12g
- 包装: フィルム包装 H55×W13×D13mm, 12g
- 材質: (本体)PVC、(スリーブ)紙
- BOX: H45×W65×D120mm, 330g
- カード: H262×W242×D265mm, 13.5kg
- 特徴: 濃い鉛筆でもよく消える、筆入し入れやすいスマートサイズ  
: 子供が持ちやすく消しやすい  
: 4種類のかわいいあにまる柄のデザインが、1種2柄の合計8柄入  
: 消しすぎがまとまるタイプ

日本製



RE044BK RE044BL RE044YE RE044KK  
4901478176814 4901478176821 4901478176838 4901478176845



RE044WH RE044PK RE044MT RE044PU  
4901478176852 4901478176869 4901478176876 4901478176883

特許出願済

日本製



**RE044**  
マ磁ケシ  
本体価格500円 (+消費税)

- 入数: 5コ/BOX・240コ/カートン
- 出荷単位: 5
- 本体: H60×W26×D15mm, 19g
- 包装: プリスターパック  
H120×W60×D17mm, 25g
- 材質: (消しゴム)PVC、フェライト、  
(ケース)PP、AS、ABS、ネオジム磁石
- カード: H210×W420×D460mm, 7.3kg
- 特徴: フェライト(鉄粉)入りの消しゴムで、  
消しゴムが磁石で集められます  
: 消しゴムキャップを外すとケース底に  
内蔵のネオジム磁石が自動的に下がり、  
消しゴムが回収できます  
: キャップをはめると磁力がOFFになり、  
消しゴムが中に落ちて  
キャップ内にたまりやす  
: よく消える日本製消しゴム  
: 替え消しゴムは別売りの  
RE045をご使用ください

日本製



RE045  
4901478176975

**RE045**  
マ磁ケシ替え消しゴム  
本体価格150円 (+消費税)

- 入数: 5コ/BOX・500コ/カートン
- 出荷単位: 5
- 本体: H30×W20×D10mm, 9g
- 包装: ヘッター袋  
H65×W55×D11mm, 11g
- 材質: (消しゴム)PVC、フェライト
- カード: H160×W400×D410mm, 6.6kg
- 特徴: フェライト(鉄粉)入りの消しゴムで、  
消しゴムが磁石で集められます  
: マ磁ケシ専用替え消しゴム

日本製

**RE042**  
磁ケシ  
本体価格280円 (+消費税)

- 入数: 20コ/BOX・600コ/カートン
- 出荷単位: 20
- 本体: H64×W16×D16mm, 23g
- 包装: 透明袋  
H76×W29×D16mm, 23g
- 材質: (本体)PVC、フェライト、  
(ケース)PP、ネオジム磁石
- BOX: H35×W100×D134mm, 485g
- カード: H160×W325×D400mm, 14.8kg
- 特徴: フェライト(鉄粉)入りの消しゴムで  
消しゴムが磁石で集められます  
: ケースの底にネオジム磁石が内蔵してあり、  
消しゴムを集め、ワンタッチでゴミ箱に捨てられます  
: よく消える日本製の消しゴム  
: 1つの消しゴムで青と赤2色のデザインが楽しめます

RE042  
4901478174292



日本製

**RE043**  
磁ケシ(おじケシ)  
本体価格280円 (+消費税)

- 入数: 20コ/BOX・600コ/カートン
- 出荷単位: 20
- 本体: H64×W16×D16mm, 23g
- 包装: 透明袋  
H76×W29×D16mm, 23g
- 材質: (本体)PVC、フェライト、  
(ケース)PP、ネオジム磁石
- BOX: H35×W100×D134mm, 485g
- カード: H160×W325×D400mm, 14.8kg
- 特徴: フェライト(鉄粉)入りの消しゴムで消しゴムが  
磁石で集められます  
: ケースの底にネオジム磁石が内蔵してあり、  
消しゴムを集め、ワンタッチでゴミ箱に捨てられます  
: よく消える日本製の消しゴム  
: 様々な職業やモチーフのおじさんのデザイン10種類入  
: ツマミを開けるとかわいいミニイラストが出てきます

RE043  
4901478174797



**RE040**  
磁ケシ(パステルアニマル)  
本体価格280円 (+消費税)

- 入数: 20コ/BOX・600コ/カートン
- 出荷単位: 20
- 本体: H64×W16×D16mm, 23g
- 包装: 透明袋 H76×W29×D16mm, 23g
- 材質: (本体)PVC、フェライト(ケース)PP、ネオジム磁石
- BOX: H35×W100×D134mm, 485g
- カード: H160×W325×D400mm, 14.8kg
- 特徴: フェライト(鉄粉)入りの消しゴムで消しゴムが磁石で集められます  
: ケースの底にネオジム磁石が内蔵してあり、消しゴムを集め、  
ワンタッチでゴミ箱に捨てられます  
: よく消える日本製の消しゴム  
: 消しゴムの色が茶色になり、より可愛くなりました  
: 動物は全部で10柄あり、正面と側面で違うポーズが楽しめます

RE040  
4901478172168



日本製



**RE046**  
磁ケシ(チョコスイーツ)  
本体価格300円 (+消費税)

- 入数: 20コ/BOX・600コ/カートン
- 出荷単位: 20
- 本体: H57×W21×D13mm, 22g
- 包装: 透明袋 H69×W35×D13mm, 22g
- 材質: (本体)PVC、フェライト(ケース)PP、ネオジム磁石
- BOX: H30×W123×D128mm, 471g
- カード: H160×W365×D390mm, 14.6kg
- 特徴: フェライト(鉄粉)入りの消しゴムで消しゴムが磁石で集められます  
: ケースの底にネオジム磁石が内蔵してあり、消しゴムを集め、  
ワンタッチでゴミ箱に捨てられます  
: よく消える日本製の消しゴム  
: 消しゴムの色は茶色で、チョコレートの香り付  
: 柄は全部で10種類あり、ラフ感のあるイラストを使ったかわいらしいデザイン

RE046  
4901478177422



日本製

2タイプ

# えんぴつけざり DOCCIMO ドッチモ

STAD  
since 1988

どっちも削れる！

ふと びく  
**太軸  
えんぴつ**  
六角・三角・丸軸対応  
(最大直径11mm)

ふ っつ びく  
**普通軸  
えんぴつ**  
六角・三角・丸軸対応  
(最小直径7mm)



リビング学習に

太軸のえんぴつを使う時  
こんなお悩みありませんか…?

鉛筆削りの刃で  
ケカする心配がある！

たくさん  
削れない！

刃の寿命が短い&  
小学生になると使わない！

指詰め

普通軸が削れない

子ども～大人まで  
幅広く使える！

解決

オススメ  
ポイント

※内部  
構造

いろんなサイズのえんぴつが  
しっかり固定できる  
3点チャック  
(直径7～11mmまで)

安全  
ポイント

チャックレバーが  
指をはさむ  
バネなし

安全  
ポイント

指が  
入りにくい  
設計

※危険ですので故意に  
指を入れないでください。

超カンタン

鉛筆を挿して  
回すだけ



子どもでも  
押さえやすい  
カタチ

※当社比  
長持ち刃  
1枚刃小型削りの  
約10倍以上長持ち

折れにくい  
芯先調節  
ダイヤル

※入りすぎないので  
色鉛筆や太軸鉛筆に  
おすすり！

RS045WH NEW  
太軸と普通軸が削れる鉛筆削りドッチモ白  
本体価格2,200円 (+消費税)

- 入数：36コ/カートン
- 出荷単位：1
- 本体：H120×W84×D134mm、280g
- 包装：一個箱  
H130×W145×D88mm、342g
- 材質：(本体)ABS、PS、(刃物)鉄、亜鉛

- 特徴：太軸と普通軸の鉛筆が削れる  
(直径7～11mmまで)
- チャックレバー無しで指を挟まず、  
指が入りにくい安全設計
- 芯が折れにくい芯先調節ダイヤル付
- 1枚刃小型削りの約10倍以上長持ち刃
- 3種類の鉛筆に対応  
(三角軸、六角軸、丸軸)

RS045WH  
4901478196157





RS041NB



4901478190094



RS041PU



4901478190100



RS041WH



4901478190117



## RS041

## 電動鉛筆削りドッチモ

本体価格2,600円 (+消費税)

- 入数: 3コ/BOX・24コ/カートン
- 出荷単位: 1
- 本体: H86×W118×D67mm、238g  
(本体重量は電池除く)
- 包装: 一個箱 H99×W132×D84mm、317g
- 材質: (本体)ABS、PC、(刃物)スチール
- カートン: H260×W279×D597mm、9kg
- 特徴: ケーブル電源と電池の2WAYで使用可能  
: (付属)DC-USBケーブル、  
(別売り)USB-ACアダプタ・アルカリ単3形乾電池4本  
: 安全設計(オーバーヒート防止装置付・ムダ削り防止機能付)  
: 3種類の鉛筆対応(三角軸、六角軸、丸軸)  
: 2段階の芯先調節機能付



RS038GY



4901478176630



RS038BL



4901478176647



RS038RD



4901478176654



キッズデザイン賞 受賞商品



RS027NB



4901478131233



## RS027NB

## 安全電池えんぴつ削り(ネイビー)

本体価格2,600円 (+消費税)

- 入数: 40コ/カートン
- 出荷単位: 1
- 本体: H102×W106×D76mm、246g
- 包装: 一個箱 H110×W114×D82mm、298g
- 材質: (本体)ABS、PS、(切削部)スチール
- カートン: H255×W440×D520mm、13.7kg
- 特徴: 折れ芯取り出しボタン付  
: 3種類の鉛筆に対応(三角軸、六角軸、丸軸)  
: 安全オーバーヒート防止装置  
: 指の怪我を防ぐ開閉安全カバー付  
: 芯の長さを調節可能

## RS038

## 充電式鉛筆削り

本体価格3,800円 (+消費税)

- 入数: 3コ/BOX・18コ/カートン
- 出荷単位: 3
- 本体: H145×W88×D88mm、372g
- 包装: 一個箱 H182×W95×D95mm、465g
- 材質: (本体)ABS、PC、(切削部)スチール
- カートン: H225×W335×D615mm、9.8kg
- 特徴: 空気のかでくっつく吸盤付で倒れない  
: リチウムイオン電池内蔵、  
: 1回のフル充電で200回以上削れる (充電時間120分)  
: 速削り約3.5秒(芯折れ鉛筆を削った時)、新品鉛筆は約6秒  
: 安全設計(オーバーヒート防止機能付、ムダ削り防止機能付)  
: 3種類の鉛筆対応(三角軸、六角軸、丸軸)、microUSBケーブル付



RS042BK



4901478186370



RS042LB



4901478186387



RS042PU



4901478186394



RS043



4901478186400



## RS043

## 替刃・1コ入り(スピモ用)

本体価格250円 (+消費税)

- 入数: 10コ/BOX・500コ/カートン
- 出荷単位: 10
- 本体: H29×W20×D20mm、3g
- 包装: ヘッダー袋 H90×W48×D20mm、4.5g
- 材質: ABS、スチール
- カートン: H160×W460×D470mm、3kg
- 特徴: RS042 電池鉛筆削りスピモ用替刃ユニット

## RS042

## 電池鉛筆削りスピモ

本体価格1,300円 (+消費税)

- 入数: 5コ/BOX・40コ/カートン
- 出荷単位: 5
- 本体: H60×W60×D46mm、80g
- 包装: プリスターパック H138×W96×D48mm、98g
- 材質: (本体)PS、(切削部)スチール
- カートン: H245×W310×D330mm、4.8kg
- 特徴: 最速0.9秒で削れる電池鉛筆削り (芯先が丸い状態を削った時。  
ただし、電池の容量、鉛筆の種類によって異なります)  
: 持ち運び便利なコンパクトサイズ  
: 安全設計(オーバーヒート防止装置付)、芯取り出しボタン付  
: 手動でも削れる2WAY仕様※電池を抜いた状態

※RS043 替刃 別売250円(+消費税)1コ入

# 鉛筆削り



RS034BL  
4901478159824



RS034MT  
4901478159817



RS034PU  
4901478159800



RS034YE  
4901478159831



RS034WH  
4901478159787



キッズデザイン賞 受賞商品

特許出願済

意匠出願済



## RS034

鉛筆けずりトガロ  
本体価格1,800円(+消費税)

- 入数：36コ/カートン
- 出荷単位：1
- 本体：H120×W83×D134mm、290g
- 包装：一個箱 H130×W135×D84mm、390g
- 材質：(本体)ABS、PS、(切削部)スチール、亜鉛
- カートン：H300×W430×D540mm、17kg
- 特徴：顔を回すとけずり角度が変わりトガって削る硬度と角度の目安①HB鉛筆20度②2B鉛筆26度③色鉛筆35度
  - ：たくさん削れる最速3秒
  - ：(芯が折れた鉛筆を20度で削った時)
  - ：3種類の鉛筆に対応(三角軸、六角軸、丸軸)
  - ：軽く回せるロボットアーム型ハンドル
  - ：鉛筆固定レバー無しで指を挟まない安全設計



RS039BL  
4901478180569



RS039LB  
4901478180613



RS039MT  
4901478180590



RS039PK  
4901478180576



RS039PU  
4901478180583



RS039BK  
4901478180606



キッズデザイン賞 受賞商品



## RS039

スーパー安全えんぴつけずり  
本体価格1,500円(+消費税)

- 入数：36コ/カートン
- 出荷単位：1
- 本体：H118×W79×D122mm、225g
- 包装：一個箱 H127×W132×D80mm、275g
- 材質：(本体)ABS、PS、(切削部)スチール、亜鉛
- カートン：H300×W430×D540mm、11.9kg
- 特徴：鉛筆の固定レバーがない安全タイプ
  - ：つまった芯がワンプッシュで取り出せる
  - ：3段階の簡単操作(たくさん削る時に便利)
  - ：3種類の鉛筆に対応(三角軸、六角軸、丸軸)
  - ：ハンドルの逆回転で鉛筆が押し出され、奥に入った鉛筆も取り出せる



RS040BK  
4901478180620



RS040BL  
4901478180637



RS040PU  
4901478180644



## RS040

ミニ卓上鉛筆削り  
本体価格550円(+消費税)

- 入数：4コ/BOX・80コ/カートン
  - 出荷単位：4
  - 本体：H75×W51×D88mm、80g (ハンドル含む)
  - 包装：一個箱 H79×W90×D53mm、99g
  - 材質：(本体)AS、ABS、POM、(刃物ユニット)スチール、PS
  - カートン：H200×W410×D585mm、10.3kg
  - 特徴：5段階に芯の長さを変えられる
    - ：芯詰まりの取り出し機能付
    - ：刃物交換対応タイプ(替刃別売)
    - ：鉛筆を固定できるチャックレバー付
- ※RS012 替刃 別売100円(+消費税)2コ入



日本製



RS012  
4901478351143

## RS012

替刃(ミニ卓上削り用)  
本体価格100円(+消費税)

- 出荷単位：1
- 本体：H26×W13×D11mm、2g(1個あたり)
- 包装：ヘッダー袋 H102×W40×D13mm、5g
- 材質：スチール、PS
- 特徴：RS040用替刃 2コ入



日本製



RS044BK  
4901478186349



RS044BL  
4901478186356



RS044PU  
4901478186363



## RS044

鉛筆けずりベイビーケイ  
本体価格150円(+消費税)

- 入数：10コ/BOX・400コ/カートン
- 出荷単位：10
- 本体：H19×W14×D27mm、4g
- 包装：ヘッダー袋 H93×W75×D15mm、7g
- 材質：(本体)ABS、(フタ)PS、(キャップ)PE、(刃物)スチール
- カートン：H230×W390×D390mm、3.6kg
- 特徴：筆入ポケットに入る携帯鉛筆削り
  - ：よく切れる日本製刃
  - ：中が見える透明フタ付
  - ：削りカスがかもれにくいキャップ付



グッドデザイン賞受賞商品

日本製



RS035BL



4901478172779



RS035PU



4901478172786



RS035BK



4901478172793

## RS035

## 鉛筆削りケズル

本体価格330円(＋消費税)

- 入数：5コ/BOX・240コ/カートン
- 出荷単位：5
- 本体：H46×W55×D22mm、19g
- 包装：プリスターパック H123×W64×D25mm、25g
- 材質：(本体)ABS、(刃物ユニット)スチール、PS
- カートン：H300×W300×D500mm、7kg
- 特徴：5段階の削り具合調整機能
  - ：スライド式シャッター付で、削りカスがこぼれません
  - ：折れた芯もきれいに取れるワンタッチクリーナー機能
  - ：一目で削り具合が分かる芯先型のデザイン



日本製



RS036BL



4901478172809



RS036PU



4901478172816



RS036BK



4901478172823

## RS036

## 鉛筆削りトガール

本体価格380円(＋消費税)

- 入数：5コ/BOX・240コ/カートン
- 出荷単位：5
- 本体：H49×W65×D27mm、26g
- 包装：プリスターパック H123×W64×D30mm、32g
- 材質：(本体)ABS、POM、(刃物ユニット)スチール、PS
- カートン：H320×W410×D520mm、9.2kg
- 特徴：色鉛筆、HB芯など芯の硬さに合わせて使い分けができる
  - ：5段階のどの角度で削っても芯がトガって削れます



日本製



RS037BL



4901478172830



RS037PU



4901478172847



RS037BK



4901478172854

## RS037

## 2WAYシャープナー

本体価格230円(＋消費税)

- 入数：5コ/BOX・200コ/カートン
- 出荷単位：5
- 本体：H40×W55×D19mm、18g
- 包装：ヘッダー袋 H82×W60×D20mm、19g
- 材質：(本体)AS、PS、(刃物ユニット)スチール、PS
- カートン：H255×W230×D340mm、4.5kg
- 特徴：鉛筆、色鉛筆の使い分けが出来る2穴タイプ



グッドデザイン賞受賞商品

日本製



グッドデザイン賞受賞商品

日本製



RS007BL



4901478350054

## RS007BL

## 鉛筆けずり ケズル(ブルー)

本体価格300円(＋消費税)

- 入数：12コ/BOX・240コ/カートン
- 出荷単位：12
- 本体：H46×W55×D22mm、19g
- 包装：ヘッダー袋 H110×W70×D22mm、20g
- 材質：(本体)ABS、(刃物ユニット)スチール、PS
- カートン：H270×W280×D480mm、6.4kg
- 特徴：5段階の削り具合調整機能
  - ：スライド式シャッター付で、削りカスがこぼれません
  - ：折れた芯もきれいに取れるワンタッチクリーナー機能
  - ：一目で削り具合がわかる芯先型のデザイン



RS007S



4901478350054

## RS007S

## 鉛筆けずり ケズル(アソート)

本体価格300円(＋消費税)

- 入数：12コ/BOX・240コ/カートン
- 出荷単位：12
- 本体：H46×W55×D22mm、19g
- 包装：ヘッダー袋 H110×W70×D22mm、20g
- 材質：(本体)ABS、(刃物ユニット)スチール、PS
- カートン：H270×W280×D480mm、6.4kg
- 特徴：5段階の削り具合調整機能
  - ：スライド式シャッター付で、削りカスがこぼれません
  - ：折れた芯もきれいに取れるワンタッチクリーナー機能
  - ：一目で削り具合がわかる芯先型のデザイン
  - ：3色入(ブルー、ピンク、ブラック)



# 定規



**HS30A**  
  
4901478071379

## HS30A

**算数定規(30cm)**  
**本体価格300円 (+消費税)**

- 入数: 5コ/BOX・200コ/カートン
- 出荷単位: 5
- 本体: H30×W300×D2mm、20g、目盛り寸法30cm
- 包装: ヘッダー袋 H348×W44×D2mm、25g
- 材質: PMMA
- カード: H120×W210×D635mm、7kg
- 特徴: 小さな手でも押えやすいすべり止め付  
 : 連ねて使える両端(りょうはし)目盛り  
 : 両側で線が引きやすい両側テーパー  
 : 溝引きができる溝付(ペンで直線が引ける)



**HS17A**  
  
4901478065354

## HS17A

**算数定規(17cm)**  
**本体価格180円 (+消費税)**

- 入数: 10コ/BOX・500コ/カートン
- 出荷単位: 10
- 本体: H25×W175×D1.5mm、8g、目盛り寸法17cm
- 包装: ヘッダー袋 H220×W37×D1.5mm、10g
- 材質: PMMA
- カード: H160×W230×D385mm、7.4kg
- 特徴: 丈夫で透明度の高いメタクリル樹脂製  
 : 子供が教科書やノート上で扱いやすいスリムサイズ  
 : ペンケースに入るサイズ  
 : 名前シール付



**HS15A**  
  
4901478065347

## HS15A

**算数定規(15cm)**  
**本体価格150円 (+消費税)**

- 入数: 10コ/BOX・500コ/カートン
- 出荷単位: 10
- 本体: H25×W155×D1.5mm、7g、目盛り寸法15cm
- 包装: ヘッダー袋 H200×W37×D1.5mm、9g
- 材質: PMMA
- カード: H155×W230×D345mm、6.8kg
- 特徴: 目盛り部分のブルーのラインでまっすぐ線をかきやすい  
 : 丈夫で透明度の高いメタクリル樹脂製  
 : 子供が教科書やノート上で扱いやすいスリムサイズ  
 : 名前シール付



**HS10A**  
  
4901478071386

## HS10A

**算数定規(10cm)**  
**本体価格100円 (+消費税)**

- 入数: 10コ/BOX・500コ/カートン
- 出荷単位: 10
- 本体: H25×W100×D1mm、3g、目盛り寸法10cm
- 包装: ヘッダー袋 H175×W37×D1mm、5g
- 材質: PMMA
- カード: H115×W225×D300mm、3.2kg
- 特徴: 曲面で使いやすい1mm厚  
 : 教科書、ノートで動かしやすい10cmサイズ  
 : 連ねて使える、両端(りょうはし)目盛り  
 : 教科書で使用されている読みやすい数字を使用



### 意匠出願済

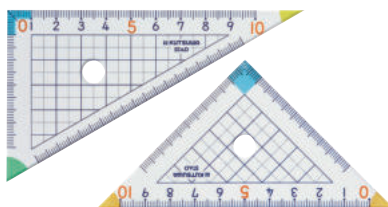

**HA12A**  
  
4901478065361

## HA12A

**算数三角定規**  
**本体価格250円 (+消費税)**

- 入数: 10コ/BOX・240コ/カートン
- 出荷単位: 10
- 本体: (直角三角定規)H70×W120×D1.5mm、8g、目盛り寸法10cm、  
 (直角二等辺三角定規)H60×W120×D1.5mm、7g 目盛り寸法10cm
- 包装: ヘッダー袋 H210×W86×D2mm、27g
- 材質: (三角定規)PMMA、(ケース)PVC
- カード: H170×W285×D375mm、8kg
- 特徴: 「平行」「垂直」の学習時に便利な端(はし)目盛り  
 : 「平行」「垂直」の読み取りに便利な方眼目盛り付  
 : 丈夫で透明度の高いメタクリル樹脂製  
 : 名前シール付

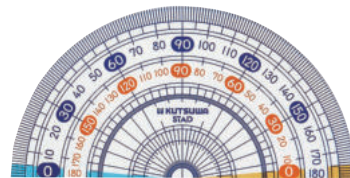

**HP09A**  
  
4901478065378

## HP09A

**算数分度器**  
**本体価格140円 (+消費税)**

- 入数: 10コ/BOX・500コ/カートン
- 出荷単位: 10
- 本体: H45×W90×D1.5mm、6g、直径9cm
- 包装: ヘッダー袋 H158×W58×D2mm、8g
- 材質: PMMA
- カード: H125×W265×D330mm、5.3kg
- 特徴: 教科書で使用されている読みやすい数字を使用  
 : 合わせる位置をまちがえにくい端(はし)目盛り  
 : 丈夫で透明度の高いメタクリル樹脂製  
 : 名前シール付

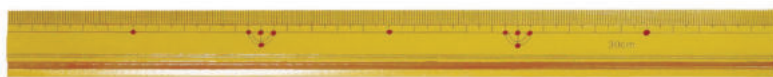

**TS003**  
  
4901478180408

## TS003

**30cm 竹尺**  
**本体価格280円 (+消費税)**

- 入数: 10コ/BOX・400コ/カートン
- 出荷単位: 10
- 本体: H300×W28×D4mm、30g、目盛り寸法30cm
- 包装: ヘッダー袋 H343×W35×D5mm、30g
- 材質: 竹
- カード: H203×W325×D405mm、16kg
- 特徴: 名前シール付  
 : 物の高さや深さを測りやすい端(はし)目盛り



意匠出願済



AP01A



4901478065385



AP01A

算数定規セット

本体価格500円 (+消費税)

- 入数：5コ/BOX・150コ/カートン
- 出荷単位：5
- 本体：(15cm定規)H25×W155×D1.5mm、目盛り寸法15cm、(直角三角定規)H70×W120×D1.5mm、目盛り寸法10cm、(直角二等辺三角定規)H60×W120×D1.5mm、目盛り寸法10cm、(分度器)H45×W90×D1.5mm、直径9cm、(ケース)H170×W73×D11mm、68g(ケース含む合計)
- 包装：ヘッダー袋 H220×W85×D11mm、73g
- 材質：(15cm定規・三角定規・分度器)PMMA、(ケース)PS
- カートン：H315×W295×D385mm、13kg
- 特徴：(定規)丈夫で透明度の高いメタクリル樹脂製  
：(ケース)透明度が高く中身が見やすい、開閉しやすい設計、45度と90度でフタが止まるので机の上でじゃまにならない、4点の定規セットがコンパクトに収納できる、定規の形のガイド線付で決まった位置に定規が入れやすい  
：名前シール付

特許出願済

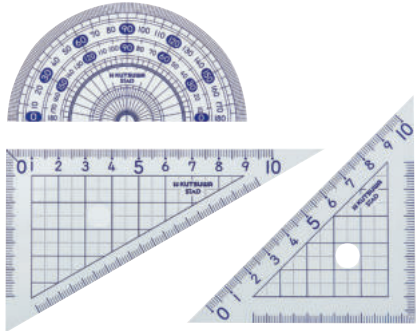

AP04A



4901478180392



AP04A

定規セット(コンパス付)

本体価格900円 (+消費税)

- 入数：5コ/BOX・80コ/カートン
- 出荷単位：5
- 本体：(15cm定規)H25×W155×D1.5mm、目盛り寸法15cm、(直角三角定規)H70×W120×D1.5mm、目盛り寸法10cm、(直角二等辺三角定規)H60×W120×D1.5mm、目盛り寸法10cm、(分度器)H45×W90×D1.5mm、直径9cm、(コンパス)H115×W34×D14、29g、(ケース)H166×W78×D20mm
- 包装：ヘッダー袋 H210×W96×D20mm、122g
- 材質：(15cm定規・三角定規・分度器)PMMA、(コンパス)亜鉛、ABS、PP、PC (ケース)PS
- カートン：H235×W370×D415mm、11.2kg
- 特徴：(定規)丈夫で透明度の高いメタクリル樹脂製、教科書で使用されている読みやすい数字を使用、見やすい大きい数字、測り始めをまちがいにくい端(はし)目盛り  
：(コンパス)鉛筆タイプ、安全針カバー付、回しやすい人間工学ヘッド、低重心なので小さい円も描ける  
：(ケース)スリムで軽い力で開けられる設計、底には、定規とコンパスの形のガイド線付

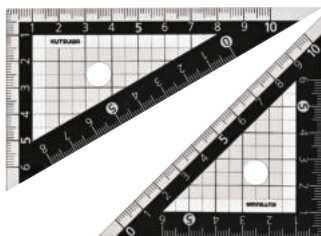

KB035



4901478186271



KB035

ブラック定規セット

本体価格500円 (+消費税)

- 入数：5コ/BOX・150コ/カートン
- 出荷単位：5
- 本体：(16cm定規)H25×W160×D2mm、目盛り寸法16cm、(直角三角定規)H70×W120×D1.5mm、目盛り寸法10cm、(直角二等辺三角定規)H60×W120×D1.5mm、目盛り寸法10cm、(分度器)H45×W90×D1.5mm、直径9cm、(ケース)H170×W69×D11mm、71g(ケース含む合計)
- 包装：ヘッダー袋 H223×W86×D11mm、76g
- 材質：(16cm定規・三角定規・分度器)PMMA、(ケース)PS
- カートン：H310×W295×D380mm、13.8kg
- 特徴：定規裏面に滑り止め加工を施し、線が引きやすい  
：16cm直定規、三角定規、分度器が丈夫なプラスチックケースに入ったセットです  
：名前シール付



HSS18E  
4901478186707



**HSS18E**  
再生PET直線定規(18cm)  
本体価格120円(+消費税)

- 人数: 10コ/BOX・600コ/カートン
- 出荷単位: 10
- 本体: H30×W190×D1.2mm、10g、目盛り寸法18cm
- 包装: ヘッダー袋 H230×W40×D2mm、12g
- 材質: 再生PET樹脂
- カード: H150×W220×D410mm、8.3kg
- 特徴: 学習にオススメ!再生PET樹脂100%の直線定規
  - : 右利き・左利き両対応メモリ
  - : 高さ等が測りやすい端(はし)メモリ付
  - : ノートが見やすいシンプルなメモリ
  - : 名前シール付



エコマーク商品  
第17112267号



HSS30E  
4901478186714



**HSS30E**  
再生PET直線定規(30cm)  
本体価格230円(+消費税)

- 人数: 10コ/BOX・200コ/カートン
- 出荷単位: 10
- 本体: H35×W310×D1.5mm、21g、目盛り寸法30cm
- 包装: ヘッダー袋 H350×W45×D2mm、25g
- 材質: 再生PET樹脂
- カード: H145×W205×D335mm、6kg
- 特徴: 学習にオススメ!再生PET樹脂100%の直線定規
  - : 右利き・左利き両対応メモリ
  - : 高さ等が測りやすい端(はし)メモリ付
  - : ノートが見やすいシンプルなメモリ
  - : 名前シール付



エコマーク商品  
第17112267号

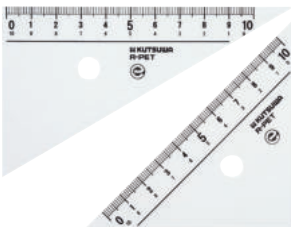

HAA12E  
4901478186721



エコマーク商品  
第17112267号

**HAA12E**  
再生PET三角定規(10cm)  
本体価格180円(+消費税)

- 人数: 10コ/BOX・400コ/カートン
- 出荷単位: 10
- 本体: (直角三角定規)H70×W120×D1.2mm、目盛り寸法10cm、6g、(直角二等辺三角定規)H60×W120×D1.2mm、目盛り寸法10cm、6g
- 包装: ヘッダー袋 H211×W85×D4mm、18g
- 材質: (本体)再生PET樹脂、(ケース)EVA
- カード: H155×W365×D445mm、10kg
- 特徴: 学習にオススメ!再生PET樹脂100%の三角定規
  - : 右利き・左利き両対応メモリ
  - : 定規がバラバラにならないケース付
  - : ノートが見やすいシンプルなメモリ
  - : 名前シール付

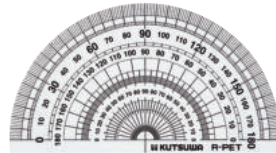

HPP09E  
4901478186738



エコマーク商品  
第17112267号

**HPP09E**  
再生PET分度器(9cm)  
本体価格120円(+消費税)

- 人数: 10コ/BOX・600コ/カートン
- 出荷単位: 10
- 本体: H50×W90×D1.2mm、6g、直径9cm
- 包装: ヘッダー袋 H136×W60×D2mm、8g
- 材質: 再生PET樹脂
- カード: H140×W220×D325mm、5.7kg
- 特徴: 学習にオススメ!再生PET樹脂100%の分度器
  - : 左右どちらからでも測れるメモリ
  - : 名前シール付

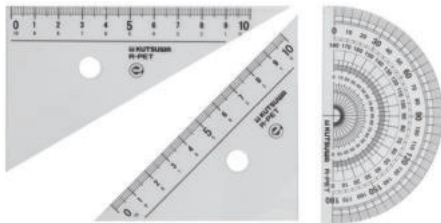

AP035  
4901478186257



**AP035**  
再生PET定規セット  
本体価格380円(+消費税)

- 人数: 5コ/BOX・200コ/カートン
- 出荷単位: 5
- 本体: (15cm定規)H26×W160×D1.2mm、目盛り寸法15cm、(直角三角定規)H70×W120×D1.2mm、目盛り寸法10cm、(直角二等辺三角定規)H60×W120×D1.2mm、目盛り寸法10cm、(分度器)H50×W90×D1.2mm、直径9cm、(ケース)H175×W81×D12mm
- 包装: ヘッダー袋 H215×W96×D14mm、47g
- 材質: (15cm直線定規・三角定規・分度器)再生PET樹脂、(ケース)オレフィン系樹脂
- カード: H220×W380×D520mm、11.9kg
- 特徴: 学習にオススメ!再生PET樹脂100%の定規
  - : 右利き・左利き両対応メモリ
  - : 高さ等が測りやすい端(はし)メモリ付(直線定規)
  - : ノートが見やすいシンプルなメモリ
  - : 名前シール付



エコマーク商品  
第17112267号

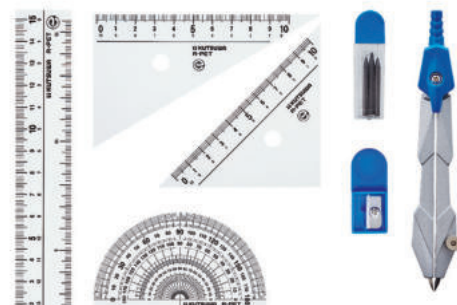

AP036  
4901478186264



**AP036**  
再生PET定規セット コンパス付  
本体価格650円(+消費税)

- 人数: 5コ/BOX・100コ/カートン
- 出荷単位: 5
- 本体: (15cm定規)H26×W160×D1.2mm、目盛り寸法15cm、(直角三角定規)H70×W120×D1.2mm、目盛り寸法10cm、(直角二等辺三角定規)H60×W120×D1.2mm、目盛り寸法10cm、(分度器)H50×W90×D1.2mm、直径9cm、(コンパス)H120×W22×D16mm、(替芯ケース)H39×W11×D7mm、(芯削り器)H13×W30×D6mm、(収納ケース)H175×W81mm、(小ケース)H35×W56mm
- 包装: ヘッダー袋 H215×W96×D17mm、75g
- 材質: (15cm直線定規・三角定規・分度器)再生PET樹脂、(コンパス)亜鉛、(芯削り器)PS、スチール、(替芯ケース・替芯)PS、黒鉛、(ケース)オレフィン系樹脂
- カード: H160×W380×D520mm、8.8kg
- 特徴: 学習にオススメ!再生PET樹脂100%の定規
  - : 右利き・左利き両対応メモリ
  - : 高さ等が測りやすい端(はし)メモリ付(直線定規)
  - : ノートが見やすいシンプルなメモリ
  - : 名前シール付



エコマーク商品  
第17112267号  
(AP036は定規本体のみ再生材を使用しています)



**HSS300**  
4901478186660

**HSS300**  
**メタクリル直線定規(30cm)**  
**本体価格380円 (+消費税)**

- 入数: 10コ/BOX・400コ/カートン
- 出荷単位: 10
- 本体: H310×W35×D2.5mm、31g、目盛り寸法30cm
- 包装: ヘッダー袋 H355×W46×D3mm、35g
- 材質: PMMA
- カド: H310×W285×D350mm、16kg
- 特徴: 右利き・左利き両対応目盛り  
: 名前シール付



**HSS181**  
4901478186646

**HSS181**  
**メタクリル直線定規(18cm)**  
**本体価格200円 (+消費税)**

- 入数: 10コ/BOX・600コ/カートン
- 出荷単位: 10
- 本体: H190×W25×D2mm、11g、目盛り寸法18cm
- 包装: ヘッダー袋 H233×W37×D2.5mm、13g
- 材質: PMMA
- カド: H210×W230×D430mm、9.5kg
- 特徴: 右利き・左利き両対応目盛り  
: 名前シール付



**HSS181L**  
4901478186653

**HSS181L**  
**左手用メタクリル直線定規18cm**  
**本体価格200円 (+消費税)**

- 入数: 10コ/BOX・600コ/カートン
- 出荷単位: 10
- 本体: H190×W25×D2mm、11g、目盛り寸法18cm
- 包装: ヘッダー袋 H233×W37×D2.5mm、13g
- 材質: PMMA
- カド: H210×W230×D430mm、9.5kg
- 特徴: 左利き用の右始まりの目盛り  
: 名前シール付



**HSS180**  
4901478186639

**HSS180**  
**メタクリル直線定規(17cm)**  
**本体価格180円 (+消費税)**

- 入数: 10コ/BOX・500コ/カートン
- 出荷単位: 10
- 本体: H180×W25×D2mm、10g、目盛り寸法17cm
- 包装: ヘッダー袋 H225×W37×D2.5mm、13g
- 材質: PMMA
- カド: H190×W230×D420mm、7.5kg
- 特徴: 右利き・左利き両対応目盛り  
: 名前シール付



**HSS151**  
4901478186622

**HSS151**  
**メタクリル直線定規(15cm)**  
**本体価格130円 (+消費税)**

- 入数: 10コ/BOX・500コ/カートン
- 出荷単位: 10
- 本体: H160×W25×D2mm、9g、目盛り寸法15cm
- 包装: ヘッダー袋 H205×W37×D2.5mm、11g
- 材質: PMMA
- カド: H175×W220×D365mm、7kg
- 特徴: 右利き・左利き両対応目盛り  
: 名前シール付

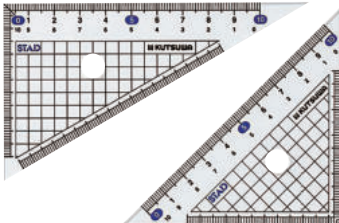

**HAA120**  
4901478186677

**HAA120**  
**メタクリル三角定規(10cm)**  
**本体価格320円 (+消費税)**

- 入数: 10コ/BOX・240コ/カートン
- 出荷単位: 10
- 本体: (直角三角定規) H70×W120×D2mm、10g、目盛り寸法10cm、(直角二等辺三角定規) H60×W120×D2mm、9g、目盛り寸法10cm
- 包装: ヘッダー袋 H212×W84×D5mm、25g
- 材質: PMMA
- カド: H250×W300×D390mm、7.2kg
- 特徴: 右利き・左利き両対応目盛り  
: 名前シール付

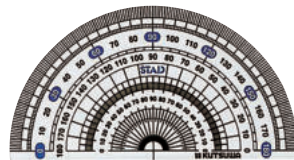

**HPP090**  
4901478186684

**HPP090**  
**メタクリル分度器(9cm)**  
**本体価格160円 (+消費税)**

- 入数: 10コ/BOX・500コ/カートン
- 出荷単位: 10
- 本体: H48×W90×D1.5mm、6g、直径9cm
- 包装: ヘッダー袋 H136×W58×D2mm、8g
- 材質: PMMA
- カド: H170×W230×D350mm、4.9kg
- 特徴: 名前シール付

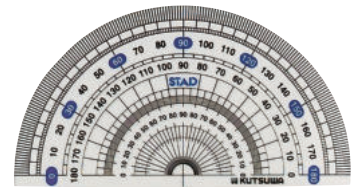

**HPP120**  
4901478186691

**HPP120**  
**メタクリル分度器(12cm)**  
**本体価格250円 (+消費税)**

- 入数: 10コ/BOX・500コ/カートン
- 出荷単位: 10
- 本体: H64×W120×D1.5mm、11g、直径12cm
- 包装: ヘッダー袋 H165×W74×D2mm、14g
- 材質: PMMA
- カド: H165×W295×D430mm、8.3kg
- 特徴: 名前シール付





KB033BR



4901478184802



KB033MT



4901478184772



KB033NB



4901478184785



KB033PU



4901478184792



キッズデザイン賞 受賞商品



## KB033

### モジサン定規(16cm)

本体価格200円(+消費税)

- 入数：5コ/BOX・400コ/カートン
- 出荷単位：5
- 本体：H160×W25×D1.5mm、6.9g
- 包装：ヘッダー袋 H206×W33×D2mm、10g
- 材質：メタクリル樹脂
- カートン：H145×W190×D300mm、4.2kg
- 特徴：文字がスラスラ読める窓付
  - ：裏と表で違う使い方ができる2WAY
  - ：持ち運びに便利な16cm
  - ：幅7mmまでの文字に対応
  - (教科書・参考書・小説・伝票の読み取りなど)



KB034BE



4901478184833



KB034BL



4901478184826

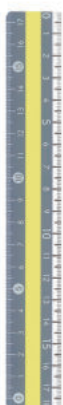

KB034GY



4901478184840



KB034PK



4901478184815



キッズデザイン賞 受賞商品



## KB034

### モジサン定規(18cm)

本体価格250円(+消費税)

- 入数：5コ/BOX・400コ/カートン
- 出荷単位：5
- 本体：H180×W25×D1.5mm、8g
- 包装：ヘッダー袋 H226×W33×D2mm、12g
- 材質：メタクリル樹脂
- カートン：H145×W210×D300mm、4.7kg
- 特徴：文字がスラスラ読める窓付
  - ：裏と表で違う使い方ができる2WAY
  - ：B5ノード(横)の端から端まで届く18cm
  - ：幅7mmまでの文字に対応
  - (教科書・参考書・小説・伝票の読み取りなど)

日本製



VS023MT



4901478191237



VS023NB



4901478191244



VS023BL



4901478191251



VS023PK



4901478191268



## VS023

### モジサン下じき

本体価格260円(+消費税)

- 入数：10コ/BOX・400コ/カートン
- 出荷単位：10
- 本体：H250×W180×D0.6mm、25g
- 包装：透明袋 H250×W187×D0.8mm、29g
- 材質：PP
- カートン：H200×W285×D405mm、15.6kg
- 特徴：文字がスラスラ読める窓付きで、勉強に集中できる
  - ：B5サイズで教科書にもピッタリ
  - ：軽くて割れにくい素材
  - ：幅9mmまでの文字に対応
  - (教科書・問題集・児童書など)



日本製



ST131BL



4901478156007

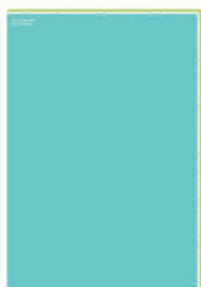

ST131MT



4901478156014



ST131PK



4901478156038



ST131PU



4901478156021



ST131

A4学校下じき

本体価格270円 (+消費税)

- 入数：10コ/BOX・400コ/カートン
- 出荷単位：10
- 本体：H300×W210×D0.6mm、36g
- 包装：透明袋 H300×W220×D0.8mm、40g
- 材質：PP
- カード：H315×W245×D315mm、16kg
- 特徴：軽くて割れにくい素材  
：無地指定の学校に最適  
：色ライン付で見やすい目盛り付  
：小学生の人気カラーをラインナップ  
：A4サイズ

日本製



ST106BL



4901478144929



ST106MT



4901478144936



ST106PK



4901478144950



ST106PU



4901478144943



ST106

B5学校下じき

本体価格200円 (+消費税)

- 入数：10コ/BOX・400コ/カートン
- 出荷単位：10
- 本体：H250×W180×D0.6mm、25g
- 包装：透明袋 H250×W187×D0.8mm、29g
- 材質：PP
- カード：H170×W285×D405mm、12kg
- 特徴：軽くて割れにくい素材  
：色ライン付で見やすい目盛り付  
：B5サイズ

日本製

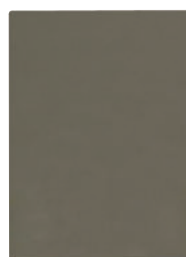

VS010BK



4901478044458

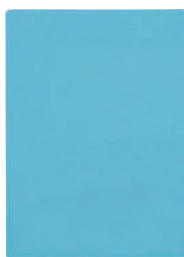

VS010BL



4901478044441



VS010CL



4901478044434



VS010WH



4901478044427



VS010

B5再生PET下敷

本体価格150円 (+消費税)

- 入数：10コ/BOX・400コ/カートン
- 出荷単位：10
- 本体：H250×W180×D0.6mm、41g
- 包装：透明袋 H251×W187×D0.7mm、42g
- 材質：再生PET
- カード：H195×W275×D390mm、16.9kg
- 特徴：環境に優しい再生PET樹脂100%使用  
：B5サイズ



SST121



4901478156045

SST121

A4学校下じきセット

本体価格10,800円 (+消費税)

- 出荷単位：1
- D.Pサイズ：H695×W255×D3mm
- D.P仕様：吊り下げDP、ヒモ付
- 包装：透明袋 H40×W270×D310mm、1.6kg
- 特徴：A4サイズの下じき4色セット  
：POP付

●セット明細

品番	品名	本体価格	入数
ST131BL	A4 学校下じき (ブルー)	270 円	10 コ
ST131MT	A4 学校下じき (ミントグリーン)	270 円	10 コ
ST131PK	A4 学校下じき (ピンク)	270 円	10 コ
ST131PU	A4 学校下じき (パープル)	270 円	10 コ

※DPは別途「WS70」をご注文ください



SST125



4901478156397

SST125

B5学校下じきセット

本体価格8,000円 (+消費税)

- 出荷単位：1
- D.Pサイズ：H695×W255×D3mm
- D.P仕様：吊り下げDP、ヒモ付
- 包装：透明袋 H40×W200×D265mm、1.2kg
- 特徴：B5サイズの下じき4色セット  
：POP付

●セット明細

品番	品名	本体価格	入数
ST106BL	B5 学校下じき (ブルー)	200 円	10 コ
ST106MT	B5 学校下じき (ミントグリーン)	200 円	10 コ
ST106PK	B5 学校下じき (ピンク)	200 円	10 コ
ST106PU	B5 学校下じき (パープル)	200 円	10 コ

※DPは別途「WS70」をご注文ください

日本製



4901478174803

## VS019CL

B5下敷(透明)

本体価格130円(+消費税)

- 入数: 10コ/BOX・400コ/カートン
- 出荷単位: 10
- 本体: H250×W180×D0.75mm、45g
- 包装: 透明袋 H251×W185×D0.9mm、47g
- 材質: PVC
- カートン: H195×W275×D390mm、21.4kg
- 特徴: B5サイズ



4901478044465

## VS011CL

A4再生PET下敷(透明)

本体価格250円(+消費税)

- 入数: 10コ/BOX・200コ/カートン
- 出荷単位: 10
- 本体: H297×W210×D0.6mm、50g
- 包装: 透明袋 H300×W220×D0.7mm、53g
- 材質: 再生PET
- カートン: H245×W173×D328mm、12kg
- 特徴: 環境に優しい再生PET樹脂100%使用
- 特徴: A4サイズ
- 特徴: 授業で使用する副読本、練習ドリルに適しています



日本製



4901478186424

## VS021

硬筆書写用ソフト下敷き(B5)

本体価格180円(+消費税)

- 入数: 10コ/BOX・400コ/カートン
- 出荷単位: 10
- 本体: H250×W180×D0.75mm、42g
- 包装: 透明袋 H258×W200×D0.85mm、45g
- 材質: PVC
- カートン: H210×W275×D390mm、18kg
- 特徴: 軟質なので、芯先、ペン先が滑りにくい
- 特徴: 硬筆書写やペン習字できれいに文字が書きやすい
- 特徴: B5サイズ



4901478186431

## VS022

硬筆書写用ソフト下敷き(A4)

本体価格280円(+消費税)

- 入数: 10コ/BOX・200コ/カートン
- 出荷単位: 10
- 本体: H297×W210×D0.75mm、57g
- 包装: 透明袋 H307×W220×D0.85mm、61g
- 材質: PVC
- カートン: H112×W330×D472mm、12.8kg
- 特徴: 軟質なので、芯先、ペン先が滑りにくい
- 特徴: 硬筆書写やペン習字できれいに文字が書きやすい
- 特徴: A4サイズ

日本製



日本製



4901478044403



4901478044410

## VS009

再生PET暗記用下敷

本体価格150円(+消費税)

- 入数: 10コ/BOX・400コ/カートン
- 出荷単位: 10
- 本体: H250×W180×D0.6mm、42g
- 包装: 透明袋 H256×W188×D0.8mm、43g
- 材質: 再生PET
- カートン: H195×W275×D390mm、17.7kg
- 特徴: 環境に優しい再生PET樹脂100%使用
- 特徴: B5サイズ



日本製



4901478136191



4901478136207

## VS017

A4再生PET暗記用下敷(硬質)

本体価格250円(+消費税)

- 入数: 10コ/BOX・200コ/カートン
- 出荷単位: 10
- 本体: H297×W210×D0.6mm、53g
- 包装: 透明袋 H298×W218×D0.7mm、56g
- 材質: 再生PET
- カートン: H245×W173×D328mm、12kg
- 特徴: 環境に優しい再生PET樹脂100%使用
- 特徴: A4サイズ



日本製



4901478174810



4901478174827

## VS020

暗記用下敷

本体価格130円(+消費税)

- 入数: 10コ/BOX・400コ/カートン
- 出荷単位: 10
- 本体: H250×W180×D0.75mm、46g
- 包装: 透明袋 H251×W185×D0.9mm、47g
- 材質: PVC
- カートン: H195×W275×D390mm、21.4kg
- 特徴: B5サイズ



プリントをきれいに持ち帰る

# ファイル&ケース

プリントの持ち帰りに  
こんなお悩みありませんか…?

ランドセルや机の中がいつもクチャクチャ! **よく落とす!** **増えすぎてくす! 仕分けできない!**

見出し付で  
すぐ見つかる!  
すぐ取り出せる!

★ランドセルに入れたまま  
出し入れできる!

A4ファイル  
テスト  
農産物の特徴  
丈夫なケース

★学校机の中で  
引き出しみたいに使える!

★リュックの中でも  
使いやすい!

※ランドセルによっては入らないことがありますので事前にご確認ください。

## キレイのヒミツ

ヒミツ 1 丈夫なケースとファイルの **W**構造

だからプリントを  
破れ・紛失・落下から  
**守る!**

今日の  
おたより!

ありがとう!

ヒミツ 2 3つのファイルで  
仕分けできて大容量!

1ファイルに  
**20枚**  
入る  
または  
連絡帳  
が入る

① ② ③

仕分けができる  
見出しシール付!

クリア  
ファイルの  
**6倍**入る  
※ファイルとケースを  
合わせて

見出しシール  
しゅくだい  
しゅくだい  
おたより  
おたより  
テスト  
テスト

タイトル付見出しシール(6枚)  
無地の見出しシール(6枚)

ヒミツ 3 出し入れカンタンの  
ヒミツがいっぱい!

従来のファイル  
せまい!

ファイル&ケース  
広い!

指がかけやすい大きな凹み付

ファイルのマチが広くて  
プリントを奥まで入れやすい

ケース後ろに取手付  
しっかりつかめて取り出しやすい

### セット内容

(使用時)



③ 時間割

④ 見出しシール

① 丈夫なケース

12枚

② 見出し付 A4 ファイル

3枚

伝言メモ  
スペース

片面  
クリア



OA13 NEW  
プリント持ち帰りファイル&ケース  
本体価格**640円**(+消費税)

- 入数: 3コ/BOX・60コ/カートン
- 出荷単位: 3
- 本体: H310×W228×D10mm、176g
- 包装: ヘッダー袋 H360×W250×D11mm
- 材質: PP
- 特徴: 丈夫なケースとファイルのW構造でプリントを破れ・紛失・落下から守る  
: ランドセル・学習机の中に入れたまま引き出しのように使える  
: 3つのファイルで仕分け見出しシール12枚付  
: 1ファイルに20枚入る大容量  
: ファイルのマチが広くて、プリントを奥まで入れやすい  
: ケースの後ろに取手付で取り出しやすい



特許出願済



# ブックカバー・連絡袋・おどろぐばこ

日本製



RA049  
4901478180750

## RA049 オレフィン ブックカバー A5 本体価格100円 (+消費税)

- 入数：10コ/BOX・500コ/カートン
- 出荷単位：10
- 本体：H220×W320×D0.5mm、10g、生地厚0.1mm
- 包装：ヘッダー袋 H270×W168×D1mm、13g
- 材質：オレフィン
- カートン：H165×W295×D395mm、7.3kg
- 特徴：キズが目立ちにくいマット加工  
：耐寒に優れ、インク写りしにくい素材です



RA050  
4901478180767

## RA050 オレフィン ブックカバー B5 本体価格200円 (+消費税)

- 入数：10コ/BOX・500コ/カートン
- 出荷単位：10
- 本体：H265×W382×D0.5mm、13g、生地厚0.1mm
- 包装：ヘッダー袋 H310×W198×D1mm、18g
- 材質：オレフィン
- カートン：H160×W345×D450mm、10.2kg
- 特徴：キズが目立ちにくいマット加工  
：耐寒に優れ、インク写りしにくい素材です  
：しおり付

日本製



RA051  
4901478180774

## RA051 オレフィン ブックカバー A4 本体価格250円 (+消費税)

- 入数：10コ/BOX・500コ/カートン
- 出荷単位：10
- 本体：H310×W440×D0.5mm、19g、生地厚0.1mm
- 包装：ヘッダー袋 H360×W234×D1mm、25g
- 材質：オレフィン
- カートン：H160×W400×D510mm、12kg
- 特徴：キズが目立ちにくいマット加工  
：耐寒に優れ、インク写りしにくい素材です  
：しおり付

日本製



実用新案出願済



OA012  
4901478150814

## OA012 A4ぴったり連絡袋 本体価格480円 (+消費税)

- 入数：5コ/BOX・120コ/カートン
- 出荷単位：5
- 本体：H330×W233×D6mm、85g
- 包装：ヘッダー袋  
H365×W245×D8mm、95g
- 材質：EVA、PP
- カートン：H280×W350×D510mm、12kg
- 特徴：丈夫なメッシュ生地  
：じかんわり付  
：L字ファスナー



BX009CL  
4901478174315



BX009WH  
4901478174308

## BX009 超整理箱 本体価格1,200円 (+消費税)

- 入数：20コ/カートン
- 出荷単位：1
- 本体：H60×W260×D347mm、480g
- 包装：一個袋 H60×W260×D347mm、488g
- 材質：PP
- カートン：H322×W530×D710mm、11kg
- 特徴：上段がスライドできる2段トレーになる  
(タレットを充電しながら収納もできる)  
：天面フタと底面フタを重ねて1段トレーになり、省スペース  
：子供部屋とリビングで持ち運びできる持ち手付  
：使わない時は、積み重ねて収納でき、本棚などに縦向きでコンパクトに収納できる

日本製



実用新案出願済



BX011LB  
4901478176623

## BX011LB すべり止め付紙製おどろぐばこ(ライトブルー) 本体価格1,000円 (+消費税)

- 入数：10コ/カートン
- 出荷単位：1
- 本体：H54×W230×D300mm、335g
- 包装：透明袋 H54×W230×D300mm、365g
- 材質：紙、磁石
- カートン：H310×W330×D490mm、4.8kg
- 特徴：磁石付きで学校机から落ちにくい  
：学校机にぴったり、机からはみ出ない  
(学校によって多少サイズが異なる場合があります)  
：丈夫な紙製  
：フタにA4サイズ、本体にB5サイズが収納可能  
：引き出しやすい指かけ付、鉛筆で書ける名前シール付



BX010BL  
4901478176609

## BX010 紙製おどろぐばこ 本体価格850円 (+消費税)

- 入数：10コ/カートン
- 出荷単位：1
- 本体：H54×W230×D300mm、300g
- 包装：透明袋 H54×W230×D300mm、330g
- 材質：紙
- カートン：H310×W330×D490mm、4.4kg
- 特徴：学校机にぴったり、机からはみ出ない  
(学校によって多少サイズが異なる場合があります)  
：丈夫な紙製  
：フタにA4サイズ、本体にB5サイズが収納可能  
：引き出しやすい指かけ付  
：鉛筆で書ける名前シール付



BX010PU  
4901478176616



日本製



## BX018 おどろぐばこ 本体価格900円 (+消費税)

- 入数：20コ/カートン
- 出荷単位：1
- 本体：H60×W238×D315mm、390g
- 包装：透明袋 H62×W290×D330mm、414g
- 材質：PP
- カートン：H340×W510×D665mm、10.9kg
- 特徴：フタと本体の色が違うので入れる物の仕分けができます  
：スタッキング可能  
：フタにA4サイズ、本体にB5サイズが収納可能  
：名前シール付



BX018BL  
4901478180941



BX018PK  
4901478180958



BX018PU  
4901478180965



小学校で使うハサミは  
 キャップ付が  
 学校指定だが、  
**キャップをなくす!**

つけ忘れ 落下・紛失

解決

**安全**

# キャップをなくさない!

キャップ一体こどもハサミ

刃先が丸くて安全

のりがつきにくい刃

**一体型スライド  
 キャップ** 特許出願済

- キャップ一体型なので、  
 キャップの落下・紛失の  
 心配がありません。
- ロック付で安心。
- 丈夫なポリカーボネイト製



サクサク  
 切れる

小学校  
 教科書  
 対応

※教科書に準じた使い方ができる



SS122NB  
 4901478196096



SS122PU  
 4901478196102



SS122L  
 4901478196119



SS122MT  
 4901478196126



SS122WH  
 4901478196133

吊り下げ  
 自立式



紙箱  
 パッケージ

SSS024  
 4901478196140

特許出願済

**SS122 NEW**  
 キャップ一体こどもハサミ  
 本体価格**640円** (+消費税)

- 入数: 5コ/BOX・150コ/カートン
- 出荷単位: 5
- 本体: H153×W70×D15mm、59g
- 包装: 一個箱 H203×W94×D19mm、88g
- 材質: (刃) ステンレス、(ハンドル) ABS、(キャップ) PC
- 特徴: 安全、キャップをなくさない一体型スライドキャップ  
 : 牛乳パックやペットボトルがサクサク切れる  
 : 刃先が丸くて安全  
 : のりがつきにくい刃  
 : 名前シール付

**SSS024 NEW**  
 キャップ一体こどもハサミセット  
 本体価格**9,600円** (+消費税)

- 出荷単位: 1
- D.Pサイズ: H500×W320×D180mm
- D.P仕様: ペーパーDP、フック5本、ヒモ付、吊り下げ式、自立式
- 包装: カートン
- 特徴: DP付
- セット明細

品番	品名	本体価格	入数
SS122NB	キャップ一体こどもハサミ(ネイビー)	640円	3コ
SS122PU	キャップ一体こどもハサミ(パープル)	640円	3コ
SS122L	キャップ一体こどもハサミ(左手用)	640円	3コ
SS122MT	キャップ一体こどもハサミ(ミント)	640円	3コ
SS122WH	キャップ一体こどもハサミ(ホワイト)	640円	3コ

# はさみ



グッドデザイン賞受賞商品

日本製



SS117BL



4901478180972



SS117GR



4901478180989



SS117PU



4901478180996



SS117

きっちゃん

本体価格700円 (+消費税)

- 入数：5コ/BOX・240コ/カートン
- 出荷単位：5
- 本体：H135×W61×D12mm、27g
- 包装：プリスターパック H182×W97×D14mm、45g
- 材質：(本体)ABS、ステンレス、(スプリング)PC
- カード：H295×W390×D620mm、13.9kg
- 特徴：よく切れるのにあぶくない、押し切りタイプのステンレス刃  
：開く力を補助するスプリング  
：職人仕上げの日本製  
：名前シール付



SS117PK



4901478181009



SS117MT



4901478181016



SS117L



4901478181023



SS115BL



4901478180507



SS115PU



4901478180514



SS115L



4901478180521



キッズデザイン賞 受賞商品



SS115

学童はさみヒラクーノ

本体価格450円 (+消費税)

- 入数：5コ/BOX・240コ/カートン
- 出荷単位：5
- 本体：H149×W57×D14mm、37g
- 包装：プリスターパック H199×W88×D16mm、54g
- 材質：(刃)ステンレス、(ハンドル)ABS、エラストマー
- カード：H390×W420×D560mm、16kg
- 特徴：大きいほうのハンドルは指が4本入り、しっかり握れて力を入れやすい  
：ハンドルはソフトグリップ素材で手が痛くなりにくい  
：ワンタッチで安全、簡単に外せるキャップ  
：名前欄、名前シール付



SS116BL



4901478180538



SS116PU



4901478180545



SS116L



4901478180552



キッズデザイン賞 受賞商品



SS116

学童工作はさみ

本体価格500円 (+消費税)

- 入数：5コ/BOX・150コ/カートン
- 出荷単位：5
- 本体：(キャップなし)H155×W69×D14mm、54g、(キャップあり)H160×W69×D14mm、59g
- 包装：プリスターパック H195×W91×D15mm、78g
- 材質：(刃)ステンレス、(ハンドル)ABS、エラストマー
- カード：H330×W420×D510mm、14.2kg
- 特徴：テコのはたらきが学べます  
：ハンドルはソフトグリップ素材で手が痛くなりにくい  
：ワンタッチで安全、簡単に外せるキャップ  
：名前欄、名前シール付

特許出願済



NT016BL



4901478180354



NT016BK



4901478180361



NT016PU



4901478180378



NT016MT



4901478180385

NT016

トベールなわとび

本体価格700円(＋消費税)

- 入数：5コ/BOX・50コ/カートン
- 出荷単位：5
- 本体：H2,960×W21×D27mm、90g
- 包装：PETケース
- 材質：(グリップ・外回転子・スライドスリーブ)ABS、(スライダー・内回転子)POM、(ロープ)PVC
- カード：H270×W405×D620mm、9.2kg
- 特徴：ロープを切らずに、ワンタッチで跳びやすい長さに調節できる  
：(グリップ)H160×W21×D27mm、  
(ロープ)φ3.8mm×約2.7m



キッズデザイン賞 受賞商品



NT017BL



4901478180866



NT017BK



4901478180873



NT017PU



4901478180880



NT017MT



4901478180897

NT017

フィットロープ

本体価格400円(＋消費税)

- 入数：5コ/BOX・100コ/カートン
- 出荷単位：5
- 本体：H2,982×W27×D27mm、85g
- 包装：ヘッダー袋
- 材質：(グリップ)ニトリルゴム、(持ち手・回転体・キャップ)PE、(ロープ・プロテクター)PVC
- カード：H270×W390×D620mm、9.6kg
- 特徴：手にフィットしてにぎりやすいやわらかグリップ  
：ロープの保護と遠心力が増すプロテクター付  
：跳びやすい長さに調節できるロープ  
：名前シール付  
：(グリップ)H141×φ27mm、(ロープ)φ4mm×約2.7m



キッズデザイン賞 受賞商品

日本製



NT010



4901478044755



NT010BK



4901478050459



NT010PU



4901478172984

NT010

スポーツなわとび

本体価格500円(＋消費税)

- 入数：5コ/BOX・200コ/カートン
- 出荷単位：5
- 本体：H3,010×W23×D23mm、66g
- 包装：ヘッダー袋 H222×W120×D28mm、69g
- 材質：(グリップ)PE、(ロープ)PVC
- カード：H350×W365×D720mm、17.2kg
- 特徴：小学生以上のジュニア用  
：ロープの長さが調節でき、跳びやすい適度な重さのなわとび  
：滑り止めのレット付  
：なわとび上達のコツ解説が付いたパッケージ、名前シール付  
：(グリップ)H155mm×φ23mm、  
(ロープ)φ4mm×約2.7m



日本製



NT018BL



4901478180903



NT018PK



4901478180910

NT018

なわとび

本体価格220円(＋消費税)

- 入数：10コ/BOX・300コ/カートン
- 出荷単位：10
- 本体：H2,810×W23×D23mm、55g
- 包装：ヘッダー袋 H225×W120×D26mm、57g
- 材質：(回転体・キャップ)PE、(グリップ・ロープ)PVC
- カード：H435×W450×D675mm、19.5kg
- 特徴：少し長めで持ちやすい形状のグリップ  
：ロープの長さを調節できます  
：柔軟性があり巻きくせがつきにくいロープ  
：名札付



# 防災ずきん・赤白帽子・ぞうきん・ぐんて

意匠出願済



**KZ012YE**  
4901478180828

**KZ012YE**  
乳幼児用防災ずきん  
本体価格3,480円 (+消費税)

- 入数：2コ/BOX・20コ/カートン
- 出荷単位：2
- 本体：(ずきん)H280×W240×D100mm、146g、(収納袋)H360×W310×D20mm、48g
- 包装：ヘッダー袋  
H370×W370×D100mm、226g
- 材質：(ずきん)ポリエステル、(収納袋)綿
- カド：H400×W360×D615mm、5.5kg
- 特徴：(公財)日本防災協会認定品  
：ソフトな肌触りの日本製生地使用  
：すぐに取り出しできる収納袋付  
：緊急時に必要な名前欄付



**KZ010BL**  
4901478180781



**KZ010PK**  
4901478180798



**KZ010PU**  
4901478180804



**KZ010**  
子供用防災ずきん  
本体価格2,680円 (+消費税)

- 入数：2コ/BOX・20コ/カートン
- 出荷単位：2
- 本体：H430×W280×D80mm、232g
- 包装：ヘッダー袋  
H494×W3352×D80mm、260g
- 材質：ポリエステル
- カド：H455×W455×D590mm、6.6kg
- 特徴：(公財)日本防災協会認定品  
：ソフトな肌触りの日本製生地使用  
：ゴム周りも難燃生地使用  
：緊急時に必要な名前欄付  
：カバーはST121が適合します



**KZ011YE**  
4901478180811



**KZ011YE**  
園児用防災ずきん  
本体価格2,980円 (+消費税)

- 入数：2コ/BOX・20コ/カートン
- 出荷単位：2
- 本体：H390×W250×D40mm、202g
- 包装：ヘッダー袋 H435×W330×D60mm、228g
- 材質：ポリエステル
- カド：H420×W460×D530mm、5.8kg
- 特徴：(公財)日本防災協会認定品  
：ソフトな肌触りの日本製生地使用  
：緊急時に必要な名前欄付  
：園児～小学校低学年まで使用できるサイズ  
：カバーはST121が適合します

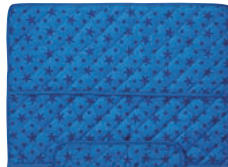

**ST121NB**  
4901478150470



**ST121PU**  
4901478150487

**ST121**  
防災頭巾カバー  
本体価格1,650円 (+消費税)

- 入数：5コ/BOX・60コ/カートン
- 出荷単位：5
- 本体：H330×W460×D9mm、132g
- 包装：ヘッダー袋  
H295×W208×D50mm、150g
- 材質：ポリエステル
- カド：H580×W375×D495mm、9.2kg
- 特徴：学校用椅子に座布団や  
背もたれとして取り付けられる  
：取り出し口が大きく開くので  
緊急時すぐに防災頭巾を取り出せる  
：本体内側に名前欄タグ付  
：防災頭巾はKZ010・KZ011YEが  
適合します



**KR031**  
4901478180835

**KR031**  
赤白帽子  
本体価格700円 (+消費税)

- 入数：10コ/BOX・100コ/カートン
- 出荷単位：10
- 本体：H130×W210×D250mm、47g
- 包装：ヘッダー袋  
H280×W140×D20mm、49g
- 材質：ポリエステル、綿
- カド：H280×W350×D580mm、5.4kg
- 特徴：頭周り55cm～60cmまで  
：男女兼用  
：あごヒモ、サイズ調整ゴム付



**KR032**  
4901478180842

**KR032**  
メッシュ赤白帽子  
本体価格750円 (+消費税)

- 入数：10コ/BOX・100コ/カートン
- 出荷単位：10
- 本体：H110×W225×D280mm、30g
- 包装：ヘッダー袋  
H280×W140×D27mm、33g
- 材質：ポリエステル
- カド：H280×W350×D580mm、4kg
- 特徴：頭周り55cm～60cmまで  
：男女兼用  
：通気性抜群のメッシュタイプ  
：シワになりにくい素材を使用  
：あごヒモ、サイズ調整ゴム付



**KR033**  
4901478181498

**KR033**  
ぞうきん  
本体価格450円 (+消費税)

- 入数：10コ/BOX・120コ/カートン
- 出荷単位：10
- 本体：H195×W300×D6mm、32g(1個あたり)
- 包装：ヘッダー袋 H272×W190×D38mm、106g
- 材質：綿、ポリエステル
- カド：H460×W450×D530mm、15.1kg
- 特徴：全数検針済  
：名札付  
：用途により使い分けできる3色の吊り下げ用の紐付  
：紐の位置が中央なので  
：吊り下げたとききれいな2つ折りになります  
：吸水性に優れた素材



**KR034**  
4901478181504

**KR034**  
子ども軍手(白)  
本体価格220円 (+消費税)

- 入数：10コ/BOX・200コ/カートン
- 出荷単位：10
- 本体：(片手)H160×W130×D7mm、10g
- 包装：ヘッダー袋 H239×W114×D12mm、27g
- 材質：綿
- カド：H220×W420×D550mm、7.5kg
- 特徴：子どもが使いやすい小さいサイズの軍手です



**KR020LB**  
4901478068539

**KR020**  
カラー子どもぐんて(スベリ止め付き)  
本体価格250円 (+消費税)

- 入数：10コ/BOX・200コ/カートン
- 出荷単位：10
- 本体：(片手)H170×W135×D7mm、14g
- 包装：ヘッダー袋 H239×W114×D15mm、35g
- 材質：綿
- カド：H220×W420×D550mm、9kg
- 特徴：子どもが使いやすい小さいサイズの軍手です  
：すべり止め付  
：校外活動や寒さから手を守ります



**KR020PK**  
4901478068515

**SKR030**  
4901478182037

**SKR030**  
子どもぐんてセット  
本体価格7,200円 (+消費税)

- 出荷単位：1
- D.Pサイズ：H815×W295×D30mm
- D.P仕様：ペーパーDP、フック6本、ヒモ付、吊り下げ式
- 包装：カートン H120×W325×D555mm、2.2kg
- 特徴：DP付、DPシール付
- セット明細

品番	品名	本体価格	入数
KR034	子ども軍手(白)	220円	10コ
KR020LB	カラー子どもぐんて(スベリ止め付き)ライトブルー	250円	10コ
KR020PK	カラー子どもぐんて(スベリ止め付き)ピンク	250円	10コ
WM28	汎用吊り下げ什器(折り曲げ式)	-	1コ
WS94	子どもぐんてセット什器シール	-	1コ







KZ007MT



4901478159909



KZ007NB



4901478159893



KZ007PU



4901478159886



KZ007WH



4901478159879

実用新案出願済

日本製



KZ008MT



4901478159947



KZ008NB



4901478159930

実用新案出願済

日本製



KZ008PU



4901478159923



KZ008WH



4901478159916



## KZ007

### 鼻水キャッチ

本体価格400円 (+消費税)

- 入数: 10コ/BOX・400コ/カートン
- 出荷単位: 10
- 本体: H110×W130×D10mm, 7g
- 包装: ヘッダー袋 H175×W95×D7mm, 10g
- 材質: (本体)綿、(ゴム)ナイロン
- カートン: H260×W375×D420mm, 4.7kg
- 特徴: 繰り返し洗って使える布マスク  
: 息苦しくなりにくく、顔にフィットしやすい立体タイプ  
: ティッシュをはさめる内ポケット付で、鼻水でマスクが濡れるのを防ぐ  
: シートや不織布を入れて、花粉やカゼ対策に



## KZ008

### 鼻水キャッチとマスクケース

本体価格650円 (+消費税)

- 入数: 10コ/BOX・400コ/カートン
- 出荷単位: 10
- 本体: H110×W130×D8mm, 7g、(ケース)H120×W105mm, 7g
- 包装: ヘッダー袋 H175×W120×D10mm, 18g
- 材質: (本体、ケース)綿、(ゴム)ナイロン
- カートン: H330×W375×D510mm, 8kg
- 特徴: 繰り返し洗って使える布マスク  
: 息苦しくなりにくく、顔にフィットしやすい立体タイプ  
: ティッシュをはさめる内ポケット付で、鼻水でマスクが濡れるのを防ぐ  
: シートや不織布を入れて、花粉やカゼ対策に  
: ポケットに入る、洗えるケース付



KZ006PK



4901478151835



KZ006LB



4901478151811



## KZ006

### 給食カラーマスク

本体価格220円 (+消費税)

- 入数: 10コ/BOX・400コ/カートン
- 出荷単位: 10
- 本体: H83×W190×D2mm, 4g(1個あたり)
- 包装: ヘッダー袋 H161×W95×D6mm, 9g
- 材質: (本体)綿、レーヨン、ポリエステル、(ゴム)ポリエステル、PU
- カートン: H250×W310×D550mm, 4.5kg
- 特徴: チリやホコリを通しにくい3層構造  
: かわいい色付のマスク  
: 耳が痛くなりにくいゴムを使用  
: 子供用サイズ  
: 2枚入



KZ006PU



4901478151828



KZ006MT



4901478151842



## KZ001

### 給食マスク(2枚入)

本体価格170円 (+消費税)

- 入数: 10コ/BOX・400コ/カートン
- 出荷単位: 10
- 本体: H85×W120×D2mm, 4g(1個あたり)
- 包装: ジッパー付ヘッダー袋 H195×W108×D6mm, 12g
- 材質: (本体)綿、レーヨン、ポリエステル、(ゴム)ポリエステル、PU
- カートン: H260×W315×D560mm, 5.6kg
- 特徴: 収納袋として使えるジッパー付パッケージ  
: チリやホコリを通しにくい3層構造  
: 風邪や花粉の予防に役立ちます



KZ001



4901478127298

SKZ004



4901478171888

## SKZ004

### 鼻水キャッチセット

本体価格8,000円 (+消費税)

- 出荷単位: 1
- D,Pサイズ: H460×W215×D80mm(自立式スタンド除く)
- D,P仕様: ペーパーDP、フック4本、ヒモ付、吊り下げ式、自立式
- 包装: H102×W226×D486mm, 0.8kg
- 特徴: DP付
- セット明細

品番	品名	本体価格	入数
KZ007WH	鼻水キャッチ (白)	400円	5コ
KZ007PU	鼻水キャッチ (パープル)	400円	5コ
KZ007NB	鼻水キャッチ (ネイビー)	400円	5コ
KZ007MT	鼻水キャッチ (ミント)	400円	5コ

SKZ005



4901478171895

## SKZ005

### 鼻水キャッチとマスクケースセット

本体価格7,800円 (+消費税)

- 出荷単位: 1
- D,Pサイズ: H460×W265×D80mm(自立式スタンド除く)
- D,P仕様: ペーパーDP、フック4本、ヒモ付、吊り下げ式、自立式
- 包装: H110×W850×D500mm, 0.8kg
- 特徴: DP付
- セット明細

品番	品名	本体価格	入数
KZ008WH	鼻水キャッチとマスクケース(白)	650円	3コ
KZ008PU	鼻水キャッチとマスクケース(パープル)	650円	3コ
KZ008NB	鼻水キャッチとマスクケース(ネイビー)	650円	3コ
KZ008MT	鼻水キャッチとマスクケース(ミント)	650円	3コ

SKZ001



4901478151941

## SKZ001

### 給食カラーマスクセット

本体価格8,800円 (+消費税)

- 出荷単位: 1
- D,Pサイズ: H440×W211×D150mm
- D,P仕様: ペーパーDP、フック4本、ヒモ付、吊り下げ式、自立式
- 包装: H185×W240×D475mm, 1.2kg
- 特徴: DP付
- セット明細

品番	品名	本体価格	入数
KZ006PK	給食カラーマスク (ピンク)	220円	10コ
KZ006LB	給食カラーマスク (ライトブルー)	220円	10コ
KZ006PU	給食カラーマスク (パープル)	220円	10コ
KZ006MT	給食カラーマスク (ミントグリーン)	220円	10コ





Point.1 空気が通る立体構造



通気性、速乾性に優れた立体メッシュ素材と、空気の通る立体構造で蒸れずに快適!

Point.2 肩や腰への負担を軽減!

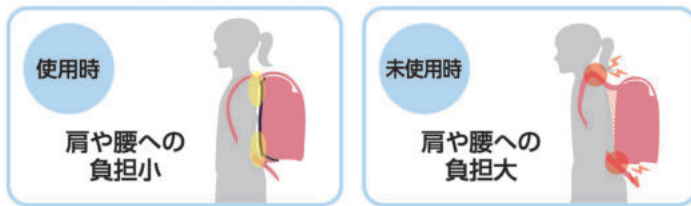

ST522NB  
4901478195136



ST522PU  
4901478195143



ST522 NEW  
エアリーパッド  
本体価格2,000円(+消費税)

- 入数: 3コ/BOX
- 出荷単位: 3
- 本体: H325×W270×D12mm, 120g
- 包装: ヘッダー袋
- 材質: ポリエステル, PP
- 特徴: 空気が通る立体構造で蒸れずに快適  
: 通気性・速乾性に優れたメッシュ素材  
: ランドセルと背中との隙間が埋まり、  
肩や背中への負担や、体感荷重を軽減  
: 簡単に着脱できる  
: 裏側にネームタグ付

※商品の改良などのため、予告なくデザイン・仕様を変更する場合があります。

実用新案出願済



ST136CL  
4901478180859

ST136CL  
安全名札クリップ(クリア)  
本体価格450円(+消費税)

- 入数: 5コ/BOX・240コ/カートン
- 出荷単位: 5
- 本体: H40×W16×D15mm, 5g
- 包装: ヘッダー袋 H140×W88×D15mm, 13.6g
- 材質: PC
- カド: H270×W410×D475mm, 5.5kg
- 特徴: 大事な服に穴が開かない  
: 安全ピンを使わず名札を留められる  
: クリップでつけ外し簡単  
: 名札をまっすぐに留められる  
ワンタッチ開閉式



TR122BL  
4901478180927

TR122  
小銭入れ付バスターズ  
本体価格650円(+消費税)

- 入数: 3コ/BOX・180コ/カートン
- 出荷単位: 3
- 本体: H118×W88×D8mm, 29g (バスターズのみ)
- 包装: ヘッダー袋 H165×W100×D15mm, 30g



TR122PU  
4901478180934

- 材質: (本体)PVC、(キーチェーン)PU、(金具)スチール
- カド: H165×W400×D420mm, 6kg
- 特徴: カードや小銭が入るジッパーポケット付  
: カードを落とすにくいホック付ポケット  
: ICカードや電子定期対応  
: 最大80cmのびるコイルチェーン付、  
デザインカード入



KM008CL  
4901478180699

KM008CL  
キーチェーン80(クリア)  
本体価格350円(+消費税)

- 入数: 5コ/BOX・200コ/カートン
- 出荷単位: 5
- 本体: H20×W344×D13mm (収納時), 17g
- 包装: ヘッダー袋 H177×W85×D14mm, 21g
- 材質: (チェーン)PU、ナイロン、(金具)スチール、(金属フック)ニッケル、(クリップ)PC、(ストラップ)ナイロン
- カド: H250×W375×D450mm, 6.3kg
- 特徴: のびるみに強いファイバー入  
: 約80cmまでのびる



KM009CL  
4901478180705

KM009CL  
キーチェーン120(クリア)  
本体価格400円(+消費税)

- 入数: 5コ/BOX・200コ/カートン
- 出荷単位: 5
- 本体: H20×W415×D13mm (収納時), 22g
- 包装: ヘッダー袋 H177×W85×D14mm, 25g
- 材質: (チェーン)PU、ナイロン、(金具)スチール、(金属フック)ニッケル、(クリップ)PC、(ストラップ)ナイロン
- カド: H250×W375×D450mm, 6.8kg
- 特徴: のびるみに強いファイバー入  
: 約120cmまでのびる



KM005SV  
4901478055003

KM005SV  
鈴2コパック  
本体価格200円(+消費税)

- 入数: 5コ/BOX・200コ/カートン
- 出荷単位: 5
- 本体: (大)H20×W16×D16mm, 3g、(小)H17×W13×D13mm, 2g
- 包装: ヘッダー袋 H132×W75×D17mm, 7g
- 材質: 真鍮、鉄
- カド: H205×W300×D385mm, 3kg
- 特徴: のびるゴムひもで誰でもカンタン取り付け  
: 音色が高音で美しい

日本製



RW005  
4901478130335

RW005  
呼び笛(吹き口カバー付)  
本体価格300円(+消費税)

- 入数: 10コ/BOX・400コ/カートン
- 出荷単位: 10
- 本体: H65×W19×D25mm, 20g
- 包装: ヘッダー袋 H120×W65×D21mm, 21g
- 材質: (本体)真鍮、(着脱パーツ)ABS、(ヒモ)PP、(吹き口カバー)シリコンゴム
- カド: H280×W370×D450mm, 10.7kg
- 特徴: カバーはやわらかいのでくわえやすくすべりにくい  
: カバーをつけたまま吹くことができる





SL025BR



SL025BE



SL025WH



## SL025 NEW

### 防犯アラーム

本体価格2,200円 (+消費税)

- 入数：2コ/BOX・80コ/カートン
- 出荷単位：2
- 本体：H160×W60×D37mm、33g
- 包装：一個箱 H186×W89×D39mm、78g
- 材質：(本体・チャーム)ABS、(カバー)ポリエステル、(金具)亜鉛合金、真鍮、鉄
- カトン：H395×W420×D520mm、8.8kg
- 特徴：ふわふわした肌触りのあにまるカバー付  
：危険を知らせる大音量90dB  
：紛失しない引っ張りピンが抜けきらないタイプ  
：(公財)全国防犯協会連合会推奨品  
：(使用電池) CR2032 コイン型リチウム電池2個使用(別売)



SSL034



## SSL034 NEW

### あにまる防犯アラームセット

本体価格13,200円 (+消費税)

- 出荷単位：1
- D.Pサイズ：H342×W297×D205mm
- D.P仕様：ペーパーDP、フック3本、ヒモ付、吊り下げ式、自立式
- 包装：カートン H130×W310×D355mm、1.3kg
- 特徴：DP付
- セット明細

品番	品名	本体価格	入数
SL025BR	防犯アラーム くま	2,200円	2コ
SL025BE	防犯アラーム いぬ	2,200円	2コ
SL025WH	防犯アラーム ねこ	2,200円	2コ



ST135BL



ST135MT



ST135PU



## ST135

### LED防犯アラームスゴピカ

本体価格1,500円 (+消費税)

- 入数：3コ/BOX・120コ/カートン
- 出荷単位：3
- 本体：H163×W45×D24mm、31g
- 包装：プリスターパック  
H190×W109×D35mm、57g (電池除く)
- 材質：(本体・笛)ABS、(金具)亜鉛合金、鉄、(ランドセル用ベルト)ポリエステル
- カトン：H500×W410×D520mm、10.6kg
- 特徴：3つのLED使用し、50m離れた暗闇の中でも超発光  
連続点滅約80時間/連続点灯約40時間  
：大音量で危険を知らせる92dB以上  
：雨にも強い生活防水レベル  
電池が切れても使える高音で危険を知らせる笛付  
：(公財)全国防犯協会連合会推奨品  
：(使用電池) CR2032コイン型リチウム電池2個使用(別売)  
※アラーム使用時はLEDは同時に点灯しません



キッズデザイン賞 受賞商品



SL023BL



SL023PU



## SL023

### 防犯アラーム

本体価格1,200円 (+消費税)

- 入数：3コ/BOX・120コ/カートン
- 出荷単位：3
- 本体：H188×W40×D28mm、59g
- 包装：プリスターパック  
H179×W90×D30mm、78g (電池除く)
- 材質：(本体)PC、(笛)ABS、(金具)亜鉛合金・銅・鉄、(ランドセル用ベルト)ポリエステル
- カトン：H450×W410×D490mm、10.5kg
- 特徴：大音量90dB以上が5時間持続  
：衝撃に強いプラスチックを使用  
：緊急時にすぐに引っぱられる位置に取付けできるランドセルベルト付  
：緊急時に電池がなくても危険を知らせられる笛付  
：便利なミニドライバー付、  
：(使用電池) アルカリ単4形乾電池2本(別売)



SL024BL



SL024PK



## SL024

### 防犯アラーム

本体価格1,800円 (+消費税)

- 入数：3コ/BOX・120コ/カートン
- 出荷単位：3
- 本体：H188×W42×D27mm、47g
- 包装：PPケース  
H180×W88×D39mm、85g (電池除く)
- 材質：(本体・笛)ABS、(カバー)シリコーンゴム、(金具)亜鉛合金、銅、鉄、(ランドセル用ベルト)ポリエステル
- カトン：H410×W390×D520mm、12.9kg
- 特徴：生活防水を超えた防水性能(防水保護等級5級)  
：最大92dB以上の大音量が5時間持続  
：衝撃に強いシリコーンカバー付  
：緊急時に電池がなくても危険を知らせられる笛付  
：便利なミニドライバー付、  
：(使用電池) アルカリ単4形乾電池2本(別売)



キッズデザイン賞 受賞商品





MT020BK  
4901478191671



MT020WH  
4901478191688



## MT020 ノック式タッチペン 本体価格1,200円 (+消費税)

- 入数: 5コ/BOX・300コ/カートン
- 出荷単位: 5
- 本体: H152×W13×D9mm, 13g(ペン先取納時)
- 包装: プリスターパック  
H194×W64×D13mm, 26g
- 材質: (ペン軸)アルミニウム、磁石、(クリップ)ABS、(ディスク型ペン先)ABS、PET、銅
- カート: H220×W350×D555mm, 8.4kg
- 特徴: デジタル教科書に書きこみやすい  
透明ディスクタイプです  
: ノック式でペン先が安全に収納できます  
: 丈夫な金属製のペン先ジョイント部です  
: クリップ付で転がり防止  
: 磁気吸着でタブレット端末などにつきます



MT021BK  
4901478191695



MT021WH  
4901478191701



## MT021 ツインタッチペンプラス 本体価格1,200円 (+消費税)

- 入数: 5コ/BOX・300コ/カートン
- 出荷単位: 5
- 本体: H143×W13×D9mm, 14g(キャップで収納時)
- 包装: プリスターパック H200×W64×D14mm, 26g
- 材質: (ペン軸)アルミニウム、磁石、(さらさらヘッド)導電繊維、(ディスクヘッド)ABS、PET、銅、シリコーンゴム、(キャップ)アルミニウム、(クリップ)鉄
- カート: H230×W345×D555mm, 8.7kg
- 特徴: デジタル教科書に書きこみやすい  
透明ディスクヘッドと、  
導電繊維のさらさらヘッドのツインタイプです  
: ディスクヘッドの替え芯が内蔵で、持ち運べます  
: 着脱が簡単なマグネットキャップ付  
: クリップ付で転がり防止



MT012BK  
4901478177118



MT012NB  
4901478177125



MT012PU  
4901478177132



MT012LB  
4901478177149



## MT012 えんぴつ型タッチペン 本体価格550円 (+消費税)

- 入数: 10コ/BOX・600コ/カートン
- 出荷単位: 10
- 本体: H129×W8×D8mm, 13g、(クリップ部)φ12mm
- 包装: 透明袋 H190×W55×D13mm, 17g
- 材質: アルミニウム合金、シリコーン、銅、ABS
- カート: H440×W410×D455mm, 12.7kg
- 特徴: 鉛筆と同じ形と太さで持ちやすく、  
筆入の鉛筆ホルダーに入ります  
: 六角軸とクリップ付で転がり防止  
: クリップはタブレットケースの  
ポケットなどに挟めます  
: お名前スペース付



MT013BK  
4901478177156



MT013NB  
4901478177163



MT013PU  
4901478177170



MT013PK  
4901478177187



## MT013 ツインタッチペン 本体価格650円 (+消費税)

- 入数: 10コ/BOX・600コ/カートン
- 出荷単位: 10
- 本体: H129×W8×D8mm, 13g、(クリップ部)φ12mm
- 包装: プリスターパック H185×W60×D13mm, 22g
- 材質: アルミニウム、銅、シリコーン、ポリエステル
- カート: H300×W420×D585mm, 13.5kg
- 特徴: しっかりタッチ(シリコーン製)と  
さらさらタッチ(布製)の2つのペン先で  
使い分けできます  
: 鉛筆と同じ形と太さで持ちやすく、  
筆入の鉛筆ホルダーに入ります  
: 六角軸とクリップ付で転がり防止  
: クリップはタブレットケースの  
ポケットなどに挟めます  
: メタリックカラーの軸・お名前スペース付





**MT005**  
タッチペン  
本体価格450円 (+消費税)

- 入数：10コ/BOX・600コ/カートン
- 出荷単位：10
- 本体：H96×W10×D10mm、12g
- 包装：透明袋 H156×W60×D12mm、18g
- 材質：アルミニウム、ABS、シリコン
- カード：H255×W400×D500mm、11.6kg
- 特徴：筆入にも入り、こどもの手にも使いやすいミニサイズのタッチペン  
：お名前スペース付  
：タブレット、スマートフォン  
（静電容量式タッチパネル）対応



キッズデザイン賞 受賞商品

実用新案出願済

日本製



キッズデザイン賞 受賞商品

実用新案出願済

日本製



**MT001**  
タッチキャップ  
本体価格300円 (+消費税)

- 入数：10コ/BOX・400コ/カートン
- 出荷単位：10
- 本体：H55×W12×D11mm、3g
- 包装：プリスターパック H123×W81×D13mm、13g
- 材質：エラストマー
- カード：H271×W335×D416mm、6.2kg
- 特徴：鉛筆に付けてキャップ部分を持ち、タブレットなどの画面を操作できるキャップ  
：指位置のくぼみ付・三角形で持ちやすく、正しい角度(約60度)で持てる  
：三角軸、六角軸、丸軸鉛筆に対応  
：タブレット、スマートフォン(静電容量式タッチパネル)対応



**MT002**  
タッチキャップ鉛筆付  
本体価格450円 (+消費税)

- 入数：10コ/BOX・400コ/カートン
- 出荷単位：10
- 本体：(鉛筆)H170mm、4g、(キャップ)H55×W12×D11mm、3g
- 包装：透明袋 H222×W75×D12mm、23g
- 材質：(鉛筆)木、黒鉛、(キャップ)エラストマー
- カード：H450×W350×D470mm、10.3kg
- 特徴：鉛筆がタッチペンになるキャップと2B鉛筆のセット  
：キャップは指位置のくぼみ付・三角形で持ちやすく、正しい角度(約60度)で持てる  
：キャップは三角軸、六角軸、丸軸鉛筆に対応  
：タブレット、スマートフォン(静電容量式タッチパネル)対応



**MT004**  
タッチサック  
本体価格200円 (+消費税)

- 入数：10コ/BOX・600コ/カートン
- 出荷単位：10
- 本体：H40×W20×D1mm、0.3g
- 包装：ヘッダー袋 H100×W70×D3mm、2g
- 材質：ナイロン、ポリウレタン、導電繊維
- カード：H255×W305×D360mm、1.7kg
- 特徴：タブレットなどの画面を汚さずに使える、導電繊維入り指サック  
：伸縮性があり、こどもの指にもフィット  
：タブレット、スマートフォン  
（静電容量式タッチパネル）対応



**MT015**  
タッチペンポケット  
本体価格700円 (+消費税)

- 入数：5コ/BOX・200コ/カートン
- 出荷単位：5
- 本体：H170×W40×D3mm、13g
- 包装：透明袋・ヘッダー台紙 H222×W75×D4mm、24g
- 材質：ポリカーボネート、ナイロン、合成皮革(PU)、PET
- カード：H210×W220×D490mm、5.7kg
- 特徴：タッチペンの忘れ物防止に最適  
：伸縮生地ポケットで収納物をしっかりホールド  
：中身を出すとフラットになるから、かさばらない  
：貼ってはがせる粘着素材で貼り直し可能  
：平坦でツルツルしたプラスチック素材のカバーにも貼り付けて使用可能



**MT016**  
PCポケット  
本体価格1,600円 (+消費税)

- 入数：5コ/BOX・100コ/カートン
- 出荷単位：5
- 本体：H190×W160×D3mm、63g
- 包装：透明袋・ヘッダー台紙 H222×W177×D4mm、95g
- 材質：ポリカーボネート、ナイロン、合成皮革(PU)、PET
- カード：H225×W255×D490mm、10.4kg
- 特徴：タッチペンやマウス、ケーブルの忘れ物防止に最適  
：伸縮生地ポケットで収納物をしっかりホールド  
：中身を出すとフラットになるから、かさばらない  
：貼ってはがせる粘着素材で貼り直し可能  
：平坦でツルツルしたプラスチック素材のカバーにも貼り付けて使用可能

日本 PTA 全国協議会推薦

特許出願済

実用新案出願済

日本製



**SF020**  
ツール筆入  
本体価格2,300円 (+消費税)

- 入数：5コ/BOX・50コ/カートン
- 出荷単位：5
- 本体：H228×W95×D39mm、BK/NB：217g、PU/MT：212g
- 包装：ヘッダー付フックカバータイプ袋 H258×W92×D34mm、BK/NB：224g、PU/MT：219g
- 材質：(表紙)PVC、(成型皿)ABS、(鉛筆ホルダー)PE、(ベルト)ナイロン
- カード：H270×W400×D500mm、BK/NB：12.4kg、PU/MT：12.2kg
- 特徴：タブレットが立てられるスタンド付の筆入  
：表と裏で色が違うツートンカラー  
：細めから太めの鉛筆に対応の鉛筆ホルダー(6本)  
：1ドタイプ



特許出願済



MT019BK



4901478181641



MT019

ノートPCカバー

本体価格3,200円 (+消費税)

- 入数：2コ/BOX・20コ/カートン
- 出荷単位：2
- 本体：H250×W310×D28mm、412g(持ち手の長さ、ショルダーベルト除く)
- 包装：台紙 H252×W310×D28mm、486g
- 材質：ポリエステル、ナイロン、PC、PU、ゴム
- カド：H340×W315×D500mm、10.5kg
- 特徴：11.6型ノートパソコン専用カバー  
：ノートPCを折り返しタブレットモードとして使用する際もつけたまま操作可能  
：ランドセルに入るコンパクト設計  
：肩掛けで持てるショルダーベルト・サイド持ち手付



MT017NB



4901478178719



MT017PU



4901478178726

MT017

PC用レッスンバッグ撥水

本体価格3,000円 (+消費税)

- 入数：24コ/カートン
- 出荷単位：1
- 本体：H290×W390×D50mm、233g(持ち手の長さ、ショルダーベルト除く)、(ショルダーベルト)長さ約630~1,220×幅32mm、64g
- 包装：台紙 H300×W400×D70mm、315g
- 材質：ポリエステル、PE、EVA、ナイロン、POM
- カド：H420×W500×D600mm、9kg
- 特徴：14インチノートPCとA4お道具箱が同時に入る大容量2室構造  
：雨や汚れに強い「強撥水生地」使用  
：肩掛けで持てる32mm幅ショルダーベルト付  
：ノートPC専用ポケットには厚手クッション材を使用  
：収納可能サイズ目安 / (ノートPC)H260×W350×D27mm、(お道具箱)H230×W306×D55mm



MT019PU



4901478181658

実用新案出願済



MT006BK



4901478174216



MT006NB



4901478174223



MT006PU



4901478174230



MT006MT



4901478174247

MT006

タブラスクールスリム

本体価格1,800円 (+消費税)

- 入数：2コ/BOX・40コ/カートン
- 出荷単位：2
- 本体：H310×W233×D10mm、240g(持ち手除く)
- 包装：透明袋、台紙 H320×W273×D12mm、270g
- 材質：ポリエステル、SBRゴム、PP、合成皮革(PU)
- カド：H265×W350×D510mm、10.3kg
- 特徴：ランドセルに入るコンパクト設計  
：子どもでも持ち運びや出し入れがしやすい持ち手付、充電アダプタやコードが入られる前ポケット付  
：厚みのある柔らかい生地で擦り傷などから収納物を守ります  
：背面にB5プリントが入るファイル付  
：収納可能サイズ目安 / H250×W200×D13mm



MT007BK



4901478174254



MT007NB



4901478174261



MT007PU



4901478174278



MT007MT



4901478174285

MT007

タブラスクール幅広

本体価格2,200円 (+消費税)

- 入数：2コ/BOX・28コ/カートン
- 出荷単位：2
- 本体：H325×W233×D25mm、284g(持ち手除く)
- 包装：透明袋、台紙 H335×W273×D27mm、316g
- 材質：ポリエステル、SBRゴム、PP、合成皮革(PU)
- カド：H280×W440×D660mm、11.8kg
- 特徴：ランドセルに入るコンパクト設計  
：子どもでも持ち運びや出し入れがしやすい持ち手付、充電アダプタやコードが入られる前ポケット付  
：厚みのある柔らかい生地で擦り傷などから収納物を守ります  
：内側にB5ノートが入る仕分けポケット付  
：収納可能サイズ目安 / H310×W210×D22mm



MT008NB



4901478174902



MT008PU



4901478174919



MT009NB



4901478174926



MT009PU



4901478174933



MT008

タブラスクールはっ水 Mサイズ

本体価格2,500円 (+消費税)

- 入数：2コ/BOX・30コ/カートン
- 出荷単位：2
- 本体：H300×W210×D30mm、165g(持ち手の長さ、ショルダーベルト除く)、(ショルダーベルト)長さ約630~1,220×幅32mm、64g
- 包装：台紙 H350×W225×D55mm、248g
- 材質：ポリエステル、PE、EVA、ナイロン、POM
- カド：H350×W460×D650mm、8.9kg
- 特徴：水や汚れに強い「強はっ水生地」+「止水ファスナー」使用  
：肩掛けで持てる32mm幅ショルダーベルト付  
：ランドセルに入るコンパクト設計  
：充電アダプタやコードが入られる前ポケット付、極厚クッション材(10mm)を使用  
：収納可能サイズ目安 / H265×W195×D20mm

MT009

タブラスクールはっ水 Lサイズ

本体価格2,700円 (+消費税)

- 入数：2コ/BOX・24コ/カートン
- 出荷単位：2
- 本体：H320×W240×D30mm、190g(持ち手の長さ、ショルダーベルト除く)、(ショルダーベルト)長さ約630~1,220×幅32mm、64g
- 包装：台紙 H385×W250×D55mm、288g
- 材質：ポリエステル、PE、EVA、ナイロン、POM
- カド：H370×W355×D760mm、8.1kg
- 特徴：水や汚れに強い「強はっ水生地」+「止水ファスナー」使用  
：肩掛けで持てる32mm幅ショルダーベルト付  
：ランドセルに入るコンパクト設計  
：充電アダプタやコードが入られる前ポケット付、極厚クッション材(10mm)を使用  
：収納可能サイズ目安 / H305×W210×D22mm

# 学習端末の充電を習慣に!

**安心設計**

学習端末を  
しっかり保護!

**省スペース**

リビングにも  
デスクでも!

PC・タブレット用スタンド

**ノートPCスタンド**



置く際の衝撃を吸収する  
極厚クッション付きの安心設計!



スリム形状で省スペースに使える  
デスクの上でも邪魔にならない!



スチール素材でしっかりと安定!  
マグネットで貼り付けもできる



MT025



4901478196515

極厚6mmの  
**耐衝撃**  
クッション付

ノートPC  
タブレット  
**17**インチ  
まで対応

**充電忘れ防止!**



充電ケーブルを掛けておける  
コードスリット付



**MT025 NEW**  
ノートPCスタンド  
本体価格**1,800円**(+消費税)

- 人数: 12コ/カートン
- 出荷単位: 1
- 本体: H138×W150×D105mm
- 包装: 一個箱 H145×W155×D110mm
- 材質: 鉄、EVA
- 特徴: PC・タブレットを置く際の衝撃を吸収する  
極厚6mmクッション付きの安心設計  
: 充電ケーブルを掛けられるコードスリット付  
: スチール製でしっかりと安定  
: 滑り止め底足付  
: 17インチサイズまでのPCに対応  
(最大厚み33mmまで)

※PC・タブレットや充電ケーブルは付属していません

# 時間管理で効率アップ! 学習タイマー

学童、学生が勉強で使いやすい学習用タイマーとして、直感操作で超カンタンに設定ができるダイヤル式タイマー「デジタル」と、光通知や2種類のアラーム設定ができる時計付き多機能タイマー「ハカラート」が新登場!!



- USB 充電式
- 60 分計
- 消音
- タイマー
- パイプレーション

MT023  
4901478196065

## MT023 NEW デジタル タイマー 本体価格3,600円 (+消費税)

- 入数: 3コ/BOX・60コ/カートン
- 出荷単位: 3
- 本体: H80×W80×D27mm、82g(USBケーブルは除く)
- 包装: 透明ケース H180×W110×D30mm
- 材質: ABS、ガラス、シリコンゴム
- 特徴: USB充電式
  - ・簡単ダイヤル操作
  - ・視認性の良い液晶表示(数字とメモリのWカウント)
  - ・60分計タイマー(カウントアップ・カウントダウン)
  - ・4種類の通知設定あり(通知音大・小、消音、パイプレーション)



1 **ダイヤル直感操作 最速スタート!**

ダイヤルを回して時間を減らす  
ダイヤルを回して時間を増やす

2 **時間の見える化 数字とメモリのWカウント!**

(カウントダウン) (カウントアップ)

ダイヤルを回してタイマーを設定するだけで、カウントダウン・カウントアップがスタート!

時間の経過と共に液晶のメモリが増減して、視覚的にすぐに経過時間を認識できます。



- アラーム設定 ×2
- 時計モード
- 消音 光通知設定
- タイマーモード
- 別売り 単4形マンガン乾電池 2本使用

MT024  
4901478196072

## MT024 NEW ハカラート タイマー 本体価格900円 (+消費税)

- 入数: 3コ/BOX・90コ/カートン
- 出荷単位: 3
- 本体: H74×W74×D22mm、54g(電池は除く)
- 包装: プリスター台紙 H160×W110×D35mm
- 材質: PS、ガラス、鉄、フェライト磁石
- 特徴: 2種類のアラーム設定機能付
  - ・時計モード(AM・PM表示)
  - ・タイマーモード(カウントアップ・カウントダウン)
  - ・4種類の通知設定あり(通知音大・小、光、消音)



01 **時計モード**

02 **タイマーモード (カウントダウン&カウントアップ)**

03 **通知切り替え**

音あり(大・小)  
消音(光)

※消音時は、光でお知らせ(光なしの設定も可)

2種類のアラーム設定

AL1 (アラーム1)  
AL2 (アラーム2)

※スヌーズ機能はアラーム1のみ設定可

※商品の改良などのため、予告なくデザイン・仕様を変更する場合があります。





キッズデザイン賞 受賞商品



RS041WH



4901478190117

RS041WH

電動鉛筆削りドッチモ(ホワイト)  
本体価格2,600円(+消費税)

- 入数: 3コ/BOX・24コ/カートン
- 出荷単位: 1
- 本体: H86×W118×D67mm, 238g  
(本体重量は電池除く)
- 包装: 一個箱 H99×W132×D84mm, 317g
- 材質: (本体)ABS、PC、(刃物)スチール
- カートン: H260×W279×D597mm, 9kg
- 特徴: ケーブル電源と電池の2WAYで使用可能  
:(付属)DC-USBケーブル、  
(別売り)USB-ACアダプタ・  
アルカリ単3形乾電池4本  
:安全設計(オーバーヒート防止装置付・  
ムダ削り防止機能付)  
:3種類の鉛筆対応(三角軸、六角軸、丸軸)  
:2段階の芯先調節機能付



RS038BL



4901478176647



RS038GY



4901478176630



RS038RD



4901478176654

RS038

充電式鉛筆けずり  
本体価格3,800円(+消費税)

- 入数: 3コ/BOX・18コ/カートン
- 出荷単位: 3
- 本体: H145×W88×D88mm, 372g
- 包装: 一個箱 H182×W95×D95mm, 465g
- 材質: (本体)ABS、PC、(切削部)スチール
- カートン: H225×W335×D615mm, 9.8kg
- 特徴: 空気力でくっつく吸盤付で倒れない  
:リチウムイオン電池内蔵、1回のフル充電で200回以上削れる(充電時間120分)  
:速削り約3.5秒(芯折れ鉛筆を削った時)、新品鉛筆は約6秒  
:安全設計(オーバーヒート防止機能付、ムダ削り防止機能付)  
:3種類の鉛筆対応(三角軸、六角軸、丸軸)、microUSBケーブル付



MT011BL



4901478176678



MT011GY



4901478176661



MT011WH



4901478176685

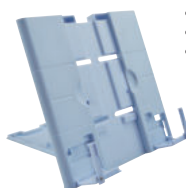

MT011

書見台  
本体価格1,500円(+消費税)

- 入数: 3コ/BOX・48コ/カートン
- 出荷単位: 3
- 本体: H182×W120×D17mm, 172g
- 包装: 一個箱 H207×W124×D30mm, 216g
- 材質: (本体)ABS、(台座、ページおさえ)PC
- カートン: H265×W430×D435mm, 12.5kg
- 特徴: 教科書、タブレット、スマホが置ける  
:持ち運び、収納しやすいコンパクトな薄いサイズ  
:7段階角度調整(68~20度)で、よい姿勢で  
長時間の勉強でも疲れにくく学習に集中できる  
:本をキズつけにくいページ押さえ付、  
20度に寝かせるとタブレット操作がしやすい  
:省スペースでスマホを充電しながら置ける  
※台座が昇降する

特許出願済

意匠出願済



BX009CL



4901478174315



BX009WH



4901478174308



BX009

超整理箱  
本体価格1,200円(+消費税)

- 入数: 20コ/カートン
- 出荷単位: 1
- 本体: H60×W260×D347mm, 480g
- 包装: 一個袋 H60×W260×D347mm, 488g
- 材質: PP
- カートン: H322×W530×D710mm, 11kg
- 特徴: 上段がスライドできる2段トレーになる  
(タブレットを充電しながら収納もできる)  
:天面フタと底面フタを重ねて1段トレーになり、省スペース  
:子供部屋とリビングで持ち運びできる持ち手付  
:使わない時は、積み重ねて収納でき、  
本棚などに縦向きでコンパクトに収納できる



日本製



MT010WH



4901478176708



MT010BR



4901478176579



MT010RD



4901478176586



MT010BL



4901478176593

MT010

デスクライト  
本体価格2,500円(+消費税)

- 入数: 20コ/カートン
- 出荷単位: 1
- 本体: H259×W90×D90mm, 305g  
(重量はUSBケーブルを含む)
- 包装: 一個箱  
H270×W95×D95mm, 385g
- 材質: ABS、PS
- カートン: H300×W400×D490mm, 9kg
- 特徴: 省スペースで明るく学べる  
:USB充電式  
:目に優しい昼白色(LED、3段階調光)  
:コンパクト(直径9cm、折りたたみ式)  
:USB(Type-C)ケーブル・取扱説明書・保証書付



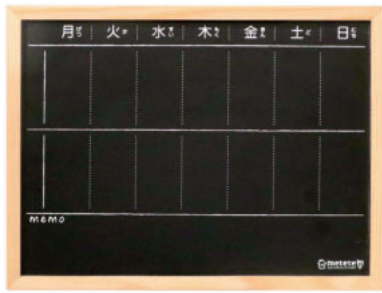

**ME208**  
4901478159442



**ME208**  
**おうちのようびボード**  
本体価格**2,000円** (+消費税)

- 入数: 20コ/カートン
- 出荷単位: 1
- 本体: H242×W322×D15mm, 380g
- 包装: PPケース H271×W328×D15mm, 493g
- 材質: (本体)木、スチール、(金具)スチール、(磁石)フェライト磁石、紙、(シール)紙
- カト: H360×W287×D357mm, 10.7kg
- 特徴: オモテ面は曜日分け、ウラ面はホワイトボードのリバーシブル仕様  
: 四角マグネット33コ付  
: 矢印マグネット4コ付  
: 項目シール2シート(45種類)付  
: 金具、紐付



**ME205**  
4901478154454



**ME205**  
**みでみてできたよボード**  
本体価格**1,800円** (+消費税)

- 入数: 30コ/カートン
- 出荷単位: 1
- 本体: H185×W335×D15mm, 396g
- 包装: ヘッダー袋 H215×W380×D15mm, 430g
- 材質: (本体)木、スチール、(磁石)フェライト磁石、EVA、紙、(ボードスタンド・シール)紙
- カト: H240×W365×D540mm, 14.1kg
- 特徴: オモテ面は朝用、ウラ面は夜用のリバーシブル仕様  
: 星型マグネット24コ付  
: 簡易ボードスタンド付  
: 目隠しシール付



キッズデザイン賞 受賞商品

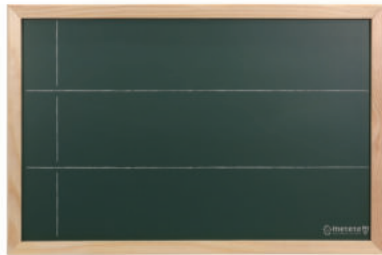

**ME204**  
4901478149290



**ME204**  
**おうちの時間割りボード**  
本体価格**1,500円** (+消費税)

- 入数: 30コ/カートン
- 出荷単位: 1
- 本体: H220×W330×D13mm, 320g
- 包装: ヘッダー袋 H280×W360×D13mm, 350g
- 材質: (本体)木、スチール、(金具)スチール、(磁石)フェライト磁石、紙、(シール)紙
- カト: H255×W380×D490mm, 12.6kg
- 特徴: 黒板風のボード仕様  
: 長方形マグネット29コ付  
: 長方形(大)マグネット3コ付  
: 時間シール1シート付  
: 金具、紐付



キッズデザイン賞 受賞商品

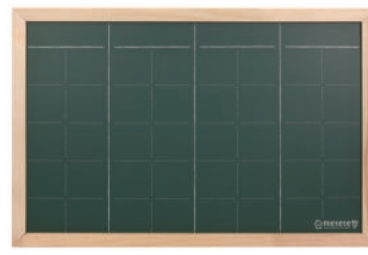

**ME203**  
4901478149283



**ME203**  
**こどもの準備ボード**  
本体価格**1,500円** (+消費税)

- 入数: 30コ/カートン
- 出荷単位: 1
- 本体: H220×W330×D13mm, 400g
- 包装: ヘッダー袋 H280×W360×D13mm, 426g
- 材質: (本体)木、スチール、(金具)スチール、(磁石)フェライト磁石、紙
- カト: H255×W380×D490mm, 12.5kg
- 特徴: 黒板風のボード仕様  
: 円形マグネット35コ付  
: 長方形(大)マグネット4コ付  
: 金具、紐付



キッズデザイン賞 受賞商品



**ME209**  
4901478171871

**ME209**  
**おひる時間マグネット**  
本体価格**980円** (+消費税)

- 入数: 5コ/BOX・90コ/カートン
- 出荷単位: 5
- 本体: H150×W105×D2mm, 95g
- 包装: PPケース H235×W115×D5mm, 122g
- 材質: (磁石)フェライト磁石、紙、(シール)紙
- カト: H260×W200×D270mm, 11.8kg
- 特徴: マグネット24コ付  
: 時間シール1シート付



**ME214BL**  
4901478177262



**ME214RD**  
4901478177279



**ME214BR**  
4901478177286

**ME214**  
**こどもの学習時計**  
本体価格**2,700円** (+消費税)

- 入数: 30コ/カートン
- 出荷単位: 1
- 本体: H120×W120×D40mm, 139g(時計のみ)
- 包装: 一個箱 H125×W125×D60mm, 247g(ヘッダー除く)
- 材質: (本体)ABS、銅、PP、錫、鉄、ガラス、(シール)PET、TPE、TPU
- カト: H165×W390×D570mm, 8.2kg
- 特徴: 時間感覚と集中力が身につく  
: やることの時間を決めて表示でき、貼ってはがせる「時間パーツ」(ペンぎょう・あそび・フリーの3シート)入  
: ※時間パーツは付属の台紙に収納できます  
: 机の上でじゃまにならないコンパクトサイズ  
: 簡単仕様が扱いやすくカチカチ音がしないので、お子さまの学習を妨げません  
: 単三乾電池(1コ)使用 ※付属していません





ME218  
4901478179181

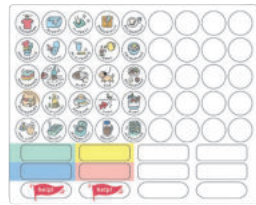

**ME218**  
おうちのお手伝いボード ライト  
本体価格800円 (+消費税)

- 入数：5コ/BOX・50コ/カードン
- 出荷単位：5
- 本体：H223×W210×D6mm(スタンド時はD76mm)、90g
- 包装：透明袋 H230×W230×D10mm、110g
- 材質：(本体)紙、PP、(プラスチックパーツ)TPE、PET
- カード：H180×W250×D460mm、5.9kg
- 特徴：選べる掲示方法(スタンド/壁掛け)  
：プラスチックパーツ57コ付  
：お手伝いパーツ25コ入  
：無地パーツ30コ入  
：ヘルプパーツ2コ入



ME215  
4901478179150



**ME215**  
こどもの準備ボード ライト  
本体価格800円 (+消費税)

- 入数：5コ/BOX・50コ/カードン
- 出荷単位：5
- 本体：H223×W210×D6mm(スタンド時はD76mm)、90g
- 包装：透明袋 H230×W230×D10mm、110g
- 材質：(本体)紙、PP、(プラスチックパーツ)TPE、PET
- カード：H180×W250×D460mm、5.9kg
- 特徴：選べる掲示方法(スタンド/壁掛け)  
：プラスチックパーツ57コ付  
：持ち物パーツ32コ入  
：無地パーツ他25コ入



ME216  
4901478179167



**ME216**  
おうちの時間割りボード ライト  
本体価格800円 (+消費税)

- 入数：5コ/BOX・50コ/カードン
- 出荷単位：5
- 本体：H223×W210×D6mm(スタンド時はD76mm)、95g
- 包装：透明袋 H230×W230×D10mm、115g
- 材質：(本体)紙、PP、(プラスチックパーツ)TPE、PET
- カード：H180×W250×D460mm、6.1kg
- 特徴：選べる掲示方法(スタンド/壁掛け)  
：プラスチックパーツ84コ付  
：やることパーツ36コ入  
：時間パーツ36コ入  
：無地パーツ他12コ入



ME217  
4901478179174



**ME217**  
おうちのようびボード ライト  
本体価格800円 (+消費税)

- 入数：5コ/BOX・50コ/カードン
- 出荷単位：5
- 本体：H223×W210×D6mm(スタンド時はD76mm)、90g
- 包装：透明袋 H230×W230×D10mm、110g
- 材質：(本体)紙、PP、(プラスチックパーツ)TPE、PET、(項目シール)PET
- カード：H180×W250×D460mm、5.9kg
- 特徴：選べる掲示方法(スタンド/壁掛け)  
：プラスチックパーツ35コ付(無地)  
：項目シール112コ付  
：習い事や学校の内容シール108コ入  
：矢印シール4コ入

日本製



ME210  
4901478173301



**ME210**  
こどものよてい帳  
本体価格1,200円 (+消費税)

- 入数：5コ/BOX・50コ/カードン
- 出荷単位：5
- 本体：H210×W297×D3mm、160g
- 包装：ヘッダー袋 H265×W312×D10mm、180g
- 材質：(本体)紙、(シール)PET
- カード：H255×W250×D340mm、9.6kg
- 特徴：リングノート仕様  
：日付フリータイプ(12ヶ月)  
：季節のシール82枚付  
：「よくできましたシール」「賞状」付  
：シールが収納できるポケット付

日本製



PT521



4901478140907

## PT521

### かみねんど 本体価格オープン

- 入数：24コ/カートン
- 出荷単位：1
- 本体：H100×W165×D30mm、1,000g(標準重量)
- 包装：一個袋  
H120×W210×D33mm、1,000g
- 材質：炭酸カルシウム、水、バルブ、糊剤、防腐剤
- カートン：H150×W280×D385mm、24.5kg
- 特徴：白くて使いやすいかみねんど

日本製



PT191



4901478174957

## PT191

### ふわーりかるいかみねんどトレイ付 本体価格400円(十消費税)

- 入数：30コ/カートン
- 出荷単位：1
- 本体：H150×W90×D23mm、130g(標準重量)
- 包装：チャック付ヘッダー袋  
H250×W150×D25mm、143g(標準重量)
- 材質：有機微小中空球体、粘結剤、  
バルブ、タルク、保存剤、水
- カートン：H170×W370×D420mm、5kg
- 特徴：手やねんど板につきにくく、作業しやすいねんどです  
：保存用のチャック付き袋で乾燥を防ぎます  
：ねんど同士やいろいろな素材によつきます  
：白くてひび割れしにくい  
：トレイで袋から取り出しやすく、  
また店頭でのイタズラを防ぎます

日本製



PT522A



4901478140914

## PT522A

### あぶらねんど 本体価格オープン

- 入数：30コ/カートン
- 出荷単位：1
- 本体：H80×W150×D20mm、500g(標準重量)
- 包装：一個袋  
H100×W180×D20mm、510g
- 材質：炭酸カルシウム、潤滑油、蠟石、油脂
- カートン：H135×W250×D335mm、15.8kg
- 特徴：ねんどでもつくれる白いあぶらねんど

日本製



PT200BL



4901478181047



PT200PK



4901478181054



PT200YE



4901478181061



## PT200

### ねんどばん 本体価格480円(十消費税)

- 入数：10コ/BOX・50コ/カートン
- 出荷単位：10
- 本体：H350×W250×D3mm、246g
- 包装：透明袋 H355×W257×D3mm、257g
- 材質：HIPS
- カートン：H280×W265×D370mm、16kg
- 特徴：ストッパーシール付  
：ねんどがねんどばんに残らずきれいに離れます

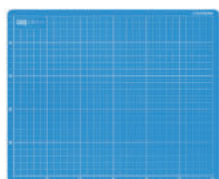

ST132BL



4901478156052

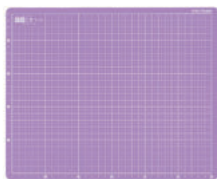
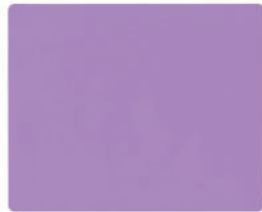

ST132PU



4901478156069

両面使える

オモテ ねんどばん

ウラ カッターマット



## ST132

### 学校工作マット 本体価格540円(十消費税)

- 入数：5コ/BOX・60コ/カートン
- 出荷単位：5
- 本体：H260×W320×D2mm、135g
- 包装：ヘッダー袋 H355×W265×D2mm、143g
- 材質：エラストマー
- カートン：H170×W290×D350mm、9.5kg
- 特徴：無地なので作品をそのまま展示できる  
：5mm方眼目盛り付  
：カット面が目立ちにくい



PS050  
4901478181108

**PS050**  
バケツ入りこむぎこねんど(12色セット)  
本体価格750円(+消費税)

- 入数: 6コ/BOX・24コ/カートン
- 出荷単位: 6
- 本体: H55×W20×D15mm、22g(ねんど1個あたりの標準重量)
- 包装: シュリンクパック H145×W145×D115mm、450g
- 材質: (ローラー・ローラーカッター・ぬぎ型・ねんどおしだしき)PP、ABS、(ケース)PE、PS、(粘土)小麦粉、水、グリセリン、塩、食用色素、香料、防腐剤
- カートン: H264×W453×D604mm、12.3kg
- 特徴: 粘土12色  
: ローラー・ローラーカッター・ぬぎ型・ねんどおしだしき付



日本製



PT201  
4901478181078

**PT201**  
ねんどヘラ(収納ケース付)  
本体価格220円(+消費税)

- 入数: 20コ/BOX・160コ/カートン
- 出荷単位: 20
- 本体: H150×W80×D16mm、25g  
(ケース含む4本合計、  
H150×W18×D8mm(1本あたり))
- 包装: プリスターパック H202×W100×D18mm、40g
- 材質: PP
- カートン: H250×W440×D440mm、5kg
- 特徴: 12種類の使い方ができます  
: ヘラが収納できるケース付



日本製



PT202  
4901478181085

**PT202**  
ねんどヘラ  
本体価格170円(+消費税)

- 入数: 20コ/BOX・200コ/カートン
- 出荷単位: 20
- 本体: H150×W72×D7mm、19g(4本合計、  
H150×W18×D8mm(1本あたり))
- 包装: ヘッダー袋  
H200×W88×D8mm、26g
- 材質: PP
- カートン: H360×W375×D230mm、6kg
- 特徴: 12種類の使い方ができます



PT199  
4901478181030

**PT199**  
ねんどケース  
本体価格380円(+消費税)

- 入数: 20コ/カートン
- 出荷単位: 1
- 本体: H50×W220×D115mm、130g
- 包装: 透明袋 H50×W220×D115mm、136g
- 材質: PP
- カートン: H275×W240×D470mm、3.3kg
- 特徴: 約9×19×4cmまでの大きさのねんどが中に入ります  
: フタはストッパー機能付  
: 名前シール付

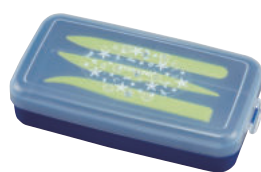

ST108NB  
4901478144981

**ST108**  
学校ねんどケース  
本体価格540円(+消費税)

- 入数: 20コ/カートン
- 出荷単位: 1
- 本体: H50×W220×D115mm、(ケース)130g、(ヘラ)12g
- 包装: ヘッダー袋 H265×W115×D50mm、152g
- 材質: PP
- カートン: H285×W240×D470mm、3.7kg
- 特徴: 約9×19×4cmまでの大きさのねんどが中に入ります  
: フタはストッパー機能付  
: 名前シール付  
: フタのウラに収納できる3種類のヘラ付



ST108PU  
4901478144998



PT203  
4901478181092

**PT203**  
おりがみケース  
本体価格450円(+消費税)

- 入数: 40コ/カートン
- 出荷単位: 1
- 本体: H165×W170×D45mm、166g  
(持ち手収納時)
- 包装: ヘッダー袋  
H213×W190×D46mm、172g
- 材質: PP
- カートン: H360×W370×D470mm、9kg
- 特徴: 150mm×150mmのおりがみが300枚入ります



PT192  
4901478177378

**PT192**  
おりがみ用はさみセット  
本体価格600円(+消費税)

- 入数: 10コ/BOX・200コ/カートン
- 出荷単位: 10
- 本体: H62×W120×D14mm、16g(1本あたり)
- 包装: プリスターパック H215×W140×D15mm、73g
- 材質: PS
- カートン: H425×W480×D610mm、21kg
- 特徴: プラスチック製なので、  
小さなお子様でも安全に使えます  
: まっすぐ・ぎざぎざ・なみなみの3種の切り口  
: 右手用



日本製



# HI! MY ZOO (ハイマイズー)

日本 PTA 全国協議会推薦

実用新案出願済

意匠出願済

日本製



HZ022A



4901478188237



HZ022B



4901478188244



HZ022

ハイマイズー筆入

本体価格2,200円 (+消費税)

- 入数: 5コ/BOX・50コ/カートン
- 出荷単位: 5
- 本体: H94×W223×D26mm, 180g
- 包装: ヘッダー帯 H253×W94×D27mm, 185g
- 材質: (表紙)PVC、(成型皿)HIPS、(鉛筆ホルダー) PE
- カート: H250×W305×D500mm, 10kg
- 特徴: ランドセルにピッタリサイズ
  - 細めから太めの鉛筆に対応の鉛筆ホルダー(7本)
  - 2ドアコンパクトタイプ
  - 内地デザイン入
  - 時間割リシール付



日本製

日本製

日本製



HZ024A



4901478188275



HZ024B



4901478188282



HZ023A



4901478188251



HZ023B



4901478188268



HZ025



4901478188295

HZ024

鉛筆2B(4本入)

本体価格320円 (+消費税)

- 入数: 10コ/BOX・200コ/カートン
- 出荷単位: 10
- 本体: H176mm, 5g
- 包装: ヘッダー袋 H220×W55×D8mm, 19g
- 材質: 木、黒鉛
- カート: H255×W170×D460mm, 4.3kg
- 特徴: 六角軸、両切り、4本入
  - 黒芯
  - 名前欄付

HZ023

鉛筆2B(紙箱入)

本体価格960円 (+消費税)

- 入数: 5コ/BOX・100コ/カートン
- 出荷単位: 5
- 本体: H176mm, 5g
- 包装: ダース箱 H203×W45×D18mm, 60g
- 材質: 木、黒鉛
- カート: H220×W220×D500mm, 7.5kg
- 特徴: 六角軸、両切り、12本入
  - 黒芯
  - 名前欄付

HZ025

赤鉛筆(2本入)

本体価格220円 (+消費税)

- 入数: 10コ/BOX・200コ/カートン
- 出荷単位: 10
- 本体: H176mm, 5g
- 包装: ヘッダー袋 H220×W45×D8mm, 12g
- 材質: 木、顔料
- カート: H170×W170×D460mm, 2.8kg
- 特徴: 六角軸、両切り、2本入
  - 赤芯
  - 名前欄付



HZ027A



4901478188325



HZ027B



4901478188336



HZ027

消しゴム

本体価格120円 (+消費税)

- 入数: 24コ/BOX・384コ/カートン
- 出荷単位: 24
- 本体: H26×W50×D16mm, 26g
- 包装: フィルム包装 H26×W50×D16mm, 28g
- 材質: PVC
- BOX: H65×W85×D105mm, 695g
- カート: H165×W240×D350mm, 11.4kg
- 特徴: 折れにくいカド落とし形状
  - よく消える白色消しゴム
  - 名前欄付
  - 消しカスがまとまるタイプ
  - ※HZ027Bは6種入

日本製

日本製



## HZ028

### ミニツイン鉛筆削り 本体価格400円 (+消費税)

- 入数: 10コ/BOX・120コ/カートン
- 出荷単位: 10
- 本体: H51×W40×D30mm, 21g
- 包装: ヘッダー袋  
H90×W75×D30mm, 22g
- 材質: (本体)PP、AS、  
(刃物ユニット)スチール、PS
- カート: H130×W230×D465mm, 3kg
- 特徴: 色鉛筆などのやわらかい芯も  
削れる2WAYタイプ  
: クズケースが大きく便利  
: 透明で中身が見える



## HZ026

### キャップ(6本入) 本体価格200円 (+消費税)

- 入数: 10コ/BOX・400コ/カートン
- 出荷単位: 10
- 本体: H47×W10×D10mm, 1.5g  
(1個あたり)
- 包装: ヘッダー袋  
H90×W80×D10mm, 11g
- 材質: PS
- カート: H210×W390×D425mm, 4.8kg
- 特徴: 透明・半透明で鉛筆の芯が見える  
: 2色入  
: 名前欄付



日本製



## HZ029

### 定規(15cm) 本体価格260円 (+消費税)

- 入数: 10コ/BOX・500コ/カートン
- 出荷単位: 10
- 本体: H39×W160×D2mm, 15g
- 包装: ヘッダー袋 H200×W57×D2mm, 18g
- 材質: AS
- カート: H210×W320×D340mm, 9.5kg
- 特徴: 押さえやすい幅広形状  
: 段差付で、紙面の上から持ち上げやすく、  
: マーカーで線を引いたときにじみみを軽減  
: 透明タイプ



日本製



## HZ030

### B5下じき 本体価格260円 (+消費税)

- 入数: 10コ/BOX・400コ/カートン
- 出荷単位: 10
- 本体: H250×W180×D0.6mm, 25g
- 包装: 透明袋  
H252×W185×D0.6mm, 27g
- 材質: PP
- カート: H180×W270×D390mm, 11kg
- 特徴: B5サイズ  
: 半透明タイプ

日本製

日本製



## HZ031

### 自由帳 本体価格260円 (+消費税)

- 入数: 10コ/BOX・120コ/カートン
- 出荷単位: 10
- 本体: H252×W179×D4mm, 120g
- 材質: 紙
- カート: H230×W270×D370mm, 16.6kg
- 特徴: B5サイズ  
: 中紙30枚、無地



## HZ032

### 学習帳(5mm方眼) 本体価格280円 (+消費税)

- 入数: 10コ/BOX・120コ/カートン
- 出荷単位: 10
- 本体: H252×W179×D4mm, 120g
- 材質: 紙
- カート: H230×W270×D370mm, 16.7kg
- 特徴: B5サイズ  
: 中紙30枚、5mm方眼



**HZ048NB**  
4901478196034



**HZ048LB**  
4901478196041

**HZ048 NEW**  
**レッスンバッグプラス**  
本体価格**1,300円** (+消費税)

- 入数: 3コ/BOX
- 出荷単位: 3
- 本体: H310×W440×D30mm(持ち手含まず)
- 包装: 透明袋
- 材質: ポリエステル
- 特徴: 小さくキュッと収納できる  
: 紛失の心配がない一体型収納袋  
: お道具箱もびったり入るレッスンバッグサイズ  
: 紐でランドセルに掛けられる  
: 内側にネームタグ付



**HZ046NB**  
490147819601C

**HZ046NB NEW**  
**レッスンバッグ(ネイビー)**  
本体価格**2,000円** (+消費税)

- 入数: 5コ/BOX・60コ/カートン
- 出荷単位: 5
- 本体: H310×W440×D30mm(持ち手含まず)、102g
- 包装: 透明袋 H470×W450×D20mm、115g
- 材質: ポリエステル
- カートン: H470×W450×D470mm、8.2kg
- 特徴: 本体生地はキルティング加工  
: 2WAY持ち手付  
: 6年間ネームタグ付

実用新案出願済



**HZ010A**  
4901478188015

**HZ010**  
**レッスンバッグ**  
本体価格**2,000円** (+消費税)

- 入数: 5コ/BOX・60コ/カートン
- 出荷単位: 5
- 本体: H310×W440×D30mm(持ち手含まず)、102g
- 包装: 透明袋 H470×W450×D20mm、115g
- 材質: ポリエステル
- カートン: H470×W450×D470mm、8.2kg
- 特徴: 本体生地はキルティング加工  
: 2WAY持ち手付  
: 6年間ネームタグ付

実用新案出願済



**HZ010B**  
4901478188022



**HZ047NB**  
4901478196027

**HZ047NB NEW**  
**シューズケース(ネイビー)**  
本体価格**1,500円** (+消費税)

- 入数: 5コ/BOX・100コ/カートン
- 出荷単位: 5
- 本体: H310×W225×D20mm(持ち手含まず)、58g
- 包装: 透明袋 H450×W235×D20mm、68g
- 材質: ポリエステル
- カートン: H395×W445×D490mm、7.8kg
- 特徴: 本体生地はキルティング加工  
: 6年間ネームタグ付

実用新案出願済



**HZ011A**  
4901478188035

**HZ011**  
**シューズケース**  
本体価格**1,500円** (+消費税)

- 入数: 5コ/BOX・100コ/カートン
- 出荷単位: 5
- 本体: H310×W225×D20mm(持ち手含まず)、58g
- 包装: 透明袋 H450×W235×D20mm、68g
- 材質: ポリエステル
- カートン: H395×W445×D490mm、7.8kg
- 特徴: 本体生地はキルティング加工  
: 6年間ネームタグ付

実用新案出願済



**HZ011B**  
4901478188046



**HZ015A**  
4901478188077



**HZ015B**  
4901478188084

**HZ015**  
**メッシュ巾着袋**  
本体価格**900円** (+消費税)

- 入数: 5コ/BOX・150コ/カートン
- 出荷単位: 5
- 本体: H250×W325×D13mm、43g
- 包装: ヘッダー袋 H315×W200×D20mm、61g
- 材質: ポリエステル
- カートン: H440×W325×D590mm、10.2kg
- 特徴: 横型タイプで出し入れしやすい  
: 通気性が良いメッシュ生地  
: 学校のフックに掛けて床に擦らないループ紐付  
: 6年間ネームタグ付

実用新案出願済







HZ017A



4901478188152



HZ017B



4901478188169

## HZ017

### ランドセルカバー

本体価格2,000円 (+消費税)

- 人数: 3コ/BOX・60コ/カートン
- 出荷単位: 3
- 本体: H550×W290×D2mm, 122g
- 包装: プラケース  
H324×W67×D77mm, 217g
- 材質: PVC, EVA
- カートン: H425×W470×D625mm, 13.4kg
- 特徴: A4フラットファイル対応の  
大きいランドセルに対応  
(推奨サイズ: ランドセルの  
かぶせサイズ 横約26.5×縦47cmに対応)  
: 本体生地は透明タイプ  
: ホック式で取り付け簡単  
: 雨の日や薄暗い下校時も  
安心な反射材付



キッズデザイン賞 受賞商品



HZ019



4901478188206

## HZ019

### フィットベルト

本体価格2,000円 (+消費税)

- 人数: 3コ/BOX・120コ/カートン
- 出荷単位: 3
- 本体: H270×W60×D15mm, 68g
- 包装: ヘッダー袋 H320×W155×D25mm, 87g
- 材質: ポリエステル, PVC, シリコーン
- カートン: H550×W440×D590mm, 12kg
- 特徴: クッション素材でやさしくフィット  
: ずれ落ち防止バックル付  
(バックルは指をはさみにくい仕様)  
: 雨の日や薄暗い下校時も安心な反射ワッペン付  
: 撥水加工生地



HZ016A



4901478188091



HZ016B



4901478188107



HZ016C



4901478188114



## HZ016

### ランドセルカバー

本体価格1,400円 (+消費税)

- 人数: 3コ/BOX・120コ/カートン
- 出荷単位: 3
- 本体: H380×W280×D210mm, 38g
- 包装: ヘッダー台紙 H110×W95×D40mm, 45g
- 材質: ポリエステル
- カートン: H220×W410×D480mm, 6.5kg
- 特徴: 撥水加工生地  
: コム仕様  
: 一体型コンパクト収納袋付  
: 収納袋に柄プリント入



HZ016D



4901478188121



HZ016E



4901478188138



HZ016F



4901478188145

# HI! MY ZOO (ハイマイズー)



HZ018A



4901478188176

HZ018B



4901478188183

HZ018C



4901478188190

SHZ002



4901478188596

## HZ018

### 防犯アラーム

本体価格1,700円 (+消費税)

- 入数: 3コ/BOX・120コ/カートン
- 出荷単位: 3
- 本体: H190×W27×D26mm, 30g
- 包装: プリスターパック  
H180×W91×D27mm, 46g
- 材質: ABS樹脂、亜鉛合金、鉄、ポリエステル
- カード: H430×W400×D480mm, 8.4kg
- 特徴: 音と光で危険を知らせる  
: 大音量89dB  
: 紛失しない抜けきらない作動ピン  
: 〈使用電池〉単4形乾電池1個(別売り)



## SHZ002

### 防犯アラームセット

本体価格15,300円 (+消費税)

- 出荷単位: 1
- D.Pサイズ: H350×W310×D130mm
- D.P仕様: ペーパーDP、フック3本、ヒモ付、吊り下げ式、自立式
- 包装: H152×W321×D389mm, 1.2kg
- 特徴: DP付
- セット明細

品番	品名	本体価格	入数
HZ018A	防犯アラーム (ネコ)	1,700円	3コ
HZ018B	防犯アラーム (ゾウ)	1,700円	3コ
HZ018C	防犯アラーム (リス)	1,700円	3コ



HZ049NB



4901478196058



HZ013A



4901478188053



HZ013B



4901478188060

## HZ049NB NEW

### 給食ナフキン(ネイビー)

本体価格660円 (+消費税)

- 入数: 5コ/BOX・200コ/カートン
- 出荷単位: 5
- 本体: H400×W600mm, 41g
- 包装: ヘッダー袋 H255×W115×D10mm, 52g
- 材質: ポリエステル
- カード: H425×W265×D450mm, 11kg
- 特徴: 学校机からはみ出さないサイズ  
: シワになりにくく乾きやすいポリエステル生地  
: メロウ巻き仕上げ  
: ほつれにくいカド無し緑巻き  
: 裏側にネームタグ付

## HZ013

### 給食ナフキン

本体価格660円 (+消費税)

- 入数: 5コ/BOX・200コ/カートン
- 出荷単位: 5
- 本体: H400×W600mm, 41g
- 包装: ヘッダー袋 H255×W115×D10mm, 52g
- 材質: ポリエステル
- カード: H425×W265×D450mm, 11kg
- 特徴: 学校机からはみ出さないサイズ  
: シワになりにくく乾きやすいポリエステル生地  
: メロウ巻き仕上げ  
: ほつれにくいカド無し緑巻き  
: 裏側にネームタグ付



HZ020A



4901478188213



HZ020B



4901478188220



## HZ020

### エアポシェ

本体価格1,700円 (+消費税)

- 入数: 3コ/BOX・120コ/カートン
- 出荷単位: 3
- 本体: H120×W150×D18mm (ショルダー紐含まず), 42g
- 包装: 一個袋 H200×W170×D20mm, 63g
- 材質: ポリエステル、PR、POM、PVC
- カード: H365×W425×D590mm, 8.5kg
- 特徴: メッシュ生地のオープンポケット付  
: 本体はファスナーボーチ仕様  
: ポシェットとして使えるショルダー紐付  
: スポンやスカートに付けて学校で使えるクリップ付  
: 撥水加工生地

日本 PTA 全国協議会推薦

特許出願済

実用新案出願済

意匠出願済

日本製



裏面



CH053K



## CH053K <sup>NEW</sup> ピッタントン(プーマホログラム)

本体価格2,300円 (+消費税)

- 入数: 5コ/BOX・50コ/カートン
- 出荷単位: 5
- 本体: H223×W94×D26mm, 174g
- 包装: ヘッダー袋 H260×W125×D27mm, 182g
- 材質: (表紙)オレフィン系シート、(成形皿)HIPS、(鉛筆ホルダー)PE
- カートン: H250×W300×D500mm, 9kg
- 特徴: ホログラムデザイン
  - : 細めから太めの鉛筆(※7~8mm)に対応の鉛筆ホルダー(7本)
  - : 大きめの消しゴムが入る
  - : 2ドアコンパクトタイプ



日本 PTA 全国協議会推薦

特許出願済

実用新案出願済

意匠出願済

日本製



CH053H ブラック



CH053J ネイビー



## CH053 ピッタントン(プーマ)

本体価格1,800円 (+消費税)

- 入数: 5コ/BOX・50コ/カートン
- 出荷単位: 5
- 本体: H223×W94×D26mm, 169g
- 包装: ヘッダー袋 H260×W125×D27mm, 177g
- 材質: (表紙)オレフィン系シート、(成形皿)HIPS、(鉛筆ホルダー)PE
- カートン: H250×W300×D500mm, 9kg
- 特徴: 細めから太めの鉛筆に対応の鉛筆ホルダー(7本)
- : 大きめの消しゴムが入る
- : 2ドアコンパクトタイプ



日本 PTA 全国協議会推薦

実用新案出願済

意匠出願済

日本製



○CH053G



## ○CH053G タフキング(プーマ)

本体価格2,400円 (+消費税)

- 入数: 5コ/BOX・50コ/カートン
- 出荷単位: 5
- 本体: H223×W94×D27mm, 180g
- 包装: ヘッダー袋 H260×W125×D28mm, 190g
- 材質: (表紙)オレフィン系シート、(成形皿)PCTG、(鉛筆ホルダー)PE
- カートン: H250×W305×D500mm, 11kg
- 特徴: 衝撃に強い強化プラスチック使用
- : かっこいい飾り銀付・柄入りの内生地
- : ランドセルにぴったりサイズ
- : 細めから太めの鉛筆に対応の鉛筆ホルダー(7本)
- : 2ドアコンパクトタイプ



日本 PTA 全国協議会推薦

日本製



左右に傾けると絵柄が変わる!

CZ053D



## CZ053D 2ドアケズール筆入(プーマ)

本体価格2,200円 (+消費税)

- 入数: 5コ/BOX・50コ/カートン
- 出荷単位: 5
- 本体: H245×W92×D35mm, 235g
- 包装: ヘッダー袋 H278×W127×D36mm, 242g
- 材質: (表紙)オレフィン系シート、(成型皿)HIPS、(鉛筆ホルダー)PP
- カートン: H270×W395×D490mm, 13.4kg
- 特徴: ポップアップ鉛筆ホルダー
- : 3D&チェンジング表紙
- : ケズール機能鉛筆削り付
- : 三角定規収納可能
- : 裏表合わせて鉛筆14本収納可能



## 重すぎる小学生の荷物のために開発

20年前に比べ

教科書の厚さ **2倍**

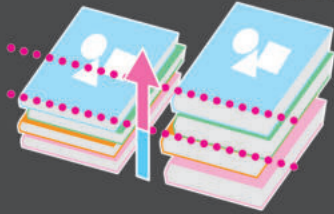

ノートPC

**1.5kg**ほど



近年、小学生の荷物が重すぎることが問題視されています。

教科書のページ数は20年前に比べ2倍  
更にGIGAスクール構想により1.5kgほどのPC  
を持ち運ぶなど、荷物の重さが子供に悪影響を  
及ぼしています。



アンチグラビティ

システム

# ANTI GRAVITY SYSTEM

ゴムの力で上下に弾み

体感重量を軽減する **AGS機能** 搭載

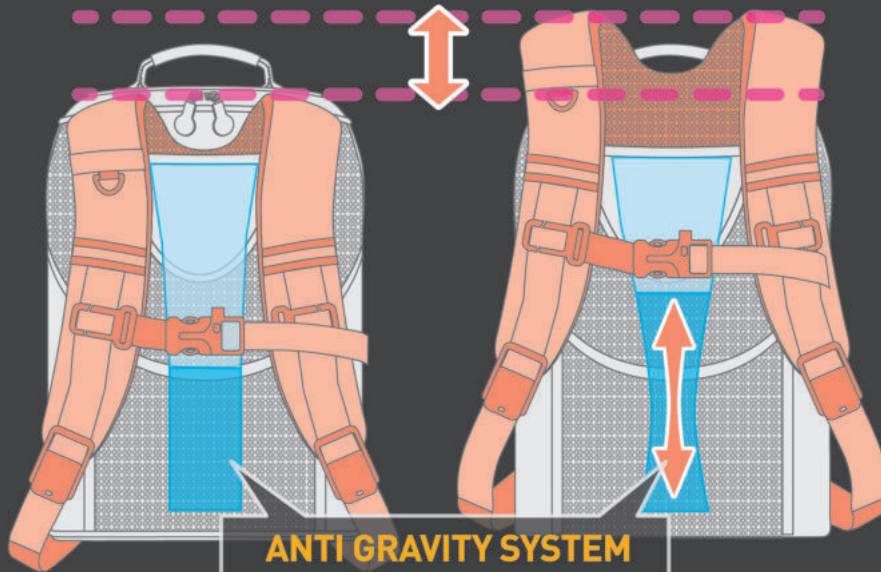

**ANTI GRAVITY SYSTEM**

背面内部に搭載された  
ゴムベルトが伸縮！

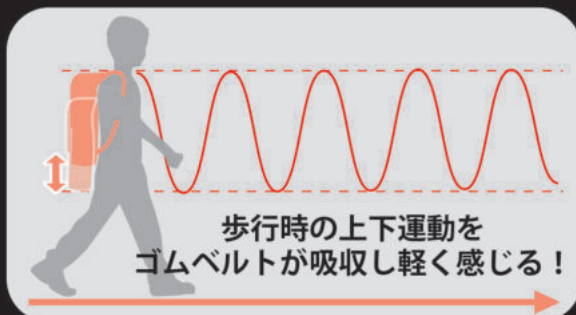

歩行時の上下運動を  
ゴムベルトが吸収し軽く感じる！

軽量

本体重量

**960g**



撥水生地



▲動画はこちら



PM503NB



4901478194425



PM503RD



4901478194436



## PM503 **NEW**

### 超軽快学童リュック・キャット

本体価格**32,800円**(+消費税)

- 入数: 5コ/カートン
- 出荷単位: 1
- 本体: H380×W300×D200mm、960g  
(内寸)H340×W260×D140mm
- 包装: 吊り下げ台紙・不織布袋・透明袋 H385×W305×D230mm、1,080g
- 材質: 撥水ポリエステル、ナイロン
- カートン: H400×W520×D630mm、7kg
- 特徴: ゴムの伸び縮みによるサスペンション効果で荷物の重さを軽減する「AGS(Anti Gravity System)」搭載  
: 本体重量 約960gの超軽量設計 14リットルの大容量+多彩なポケットで通学をサポート  
: ノートPCやタブレットを収納できるクッション材入ポケット付  
: 背面とショルダーハーネスには通気性が高く、負担の軽減に優れた20mmの極厚メッシュクッション  
: 本体生地には雨や水滴を弾く撥水加工を施したポリエステル生地を使用

### メッシュポケット

伸縮性と通気性に優れており水筒や折り畳み傘などの収納に便利



**ファスナーポケット**  
筆入やペンケースが収納可能

### バスケースポケット

ポケットの上についたDカンにバスケースをぶら下げて収納可能



### B5 サイズポケット

フラップの開けた部分に面ファスナーで開閉できるポケット付

### マグネット式スライドバックル

フラップの開閉には簡単に開けられて自動的に閉まるバックルを採用

### メイン収納部はファスナーで開閉

### カラビナ

コップ袋などの吊り下げに便利

### クッション材入PCポケット

対応 PC サイズ  
高さ 30cm×幅 22.5cm  
×厚さ 2.5cm まで



### ゴムバンド

教科書を挟んで揺れを防止

### 時間割ポケット



### チェストベルト

高さやサイズが調整可能で身体にフィット  
荷物が軽く感じられる

### 360° リフレクト

どの角度からでも反射して夜道でも安心



### ゴム足

底面には擦れ防止用のゴム足付



### オリジナルデザイン引き手

持ちやすい樹脂引き手  
立体的なキャットマークデザイン



日本製



## PM446

かきかた鉛筆(B)紙箱入  
本体価格960円 (+消費税)

- 入数: 10コ/BOX・100コ/カートン
- 出荷単位: 10
- 本体: H175×W7.8×D7.8mm, 4g
- 包装: ダース箱 H197×W48×D16mm, 59g
- 材質: 木、黒鉛
- カートン: H220×W220×D465mm, 6.9kg
- 特徴: 六角軸、両切り、2柄、12本入
- 黒芯
- 名前欄付



日本製



## PM447

かきかた鉛筆(2B)紙箱入  
本体価格960円 (+消費税)

- 入数: 10コ/BOX・100コ/カートン
- 出荷単位: 10
- 本体: H175×W7.8×D7.8mm, 4g
- 包装: ダース箱 H197×W48×D16mm, 59g
- 材質: 木、黒鉛
- カートン: H220×W220×D465mm, 6.8kg
- 特徴: 六角軸、両切り、2柄、12本入
- 黒芯
- 名前欄付



日本製



## PM449

三角かきかた鉛筆(2B)紙箱入  
本体価格960円 (+消費税)

- 入数: 10コ/BOX・100コ/カートン
- 出荷単位: 10
- 本体: H177×W8×D8mm, 5g
- 包装: ダース箱 H199×W46×D16mm, 62g
- 材質: 木、黒鉛
- カートン: H185×W265×D420mm, 7.1kg
- 特徴: 三角軸、両切り、12本入
- 黒芯
- 名前欄付



日本製



## PM450

B鉛筆3本入  
本体価格240円 (+消費税)

- 入数: 10コ/BOX・200コ/カートン
- 出荷単位: 10
- 本体: H175×W7.8×D7.8mm, 4g
- 包装: ヘッダー袋 H220×W40×D7.3mm, 13g
- 材質: 木、黒鉛
- カートン: H260×W220×D355mm, 3.5kg
- 特徴: 六角軸、両切り、2柄、3本入
- 黒芯
- 名前欄付



日本製



## PM451

2B鉛筆3本入  
本体価格240円 (+消費税)

- 入数: 10コ/BOX・200コ/カートン
- 出荷単位: 10
- 本体: H175×W7.8×D7.8mm, 4g
- 包装: ヘッダー袋 H220×W40×D7.3mm, 13g
- 材質: 木、黒鉛
- カートン: H260×W220×D355mm, 3.5kg
- 特徴: 六角軸、両切り、2柄、3本入
- 黒芯
- 名前欄付

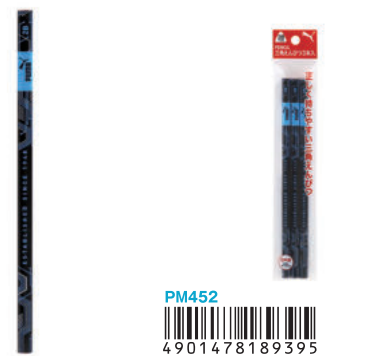

日本製



## PM452

三角鉛筆(2B)3本入  
本体価格240円 (+消費税)

- 入数: 10コ/BOX・200コ/カートン
- 出荷単位: 10
- 本体: H177×W8×D8mm, 5g
- 包装: ヘッダー袋 H220×W40×D7.5mm, 15g
- 材質: 木、黒鉛
- カートン: H165×W170×D470mm, 3.1kg
- 特徴: 三角軸、両切り、3本入
- 黒芯
- 名前欄付



日本製



## PM448

メタリック鉛筆(2B)プラ箱入  
本体価格960円 (+消費税)

- 入数: 10コ/BOX・100コ/カートン
- 出荷単位: 10
- 本体: H175×W7.8×D7.8mm, 4g
- 包装: PPケース H205×W47×D17mm, 62g
- 材質: 木、黒鉛
- カートン: H195×W275×D395mm, 7.2kg
- 特徴: 六角軸、両切り、3柄、12本入
- 黒芯
- 名前欄付
- メタリック仕様



日本製



## PM435

ホログラム2B鉛筆6本セット  
本体価格600円 (+消費税)

- 入数: 10コ/BOX・100コ/カートン
- 出荷単位: 10
- 本体: H175×W7.8×D7.8mm, 4g
- 包装: ヘッダー袋 H220×W55×D8mm, 26g
- 材質: 木、黒鉛
- カートン: H255×W240×D250mm, 3.4kg
- 特徴: 六角軸頭付
- 黒芯
- ホログラム軸



日本製



## PM434

ホログラム2B鉛筆  
本体価格100円 (+消費税)

- 入数: 60コ/BOX・1200コ/カートン
- 出荷単位: 60
- 本体: H175×W7.8×D7.8mm, 4g
- 材質: 木、黒鉛
- BOX: H200×W80×D80mm, 300g、丸筒DP
- カートン: H210×W340×D425mm, 6.4kg
- 特徴: 六角軸頭付
- 黒芯
- ホログラム軸
- 3色×各20コ入

日本製



**PM431**  
HB鉛筆6本セット  
本体価格480円 (+消費税)

- 入数: 10コ/BOX・100コ/カートン
- 出荷単位: 10
- 本体: H175×W7.8×D7.8mm, 4g
- 包装: ヘッダー袋 H220×W55×D8mm, 28g
- 材質: 木、黒鉛
- カートン: H255×W230×D250mm, 3.5kg
- 特徴: 六角軸頭付  
: 黒芯  
: 6色入

日本製



**PM432**  
B鉛筆6本セット  
本体価格480円 (+消費税)

- 入数: 10コ/BOX・100コ/カートン
- 出荷単位: 10
- 本体: H175×W7.8×D7.8mm, 4g
- 包装: ヘッダー袋 H220×W55×D8mm, 28g
- 材質: 木、黒鉛
- カートン: H255×W230×D250mm, 3.5kg
- 特徴: 六角軸頭付  
: 黒芯  
: 6色入

日本製



**PM433**  
2B鉛筆6本セット  
本体価格480円 (+消費税)

- 入数: 10コ/BOX・100コ/カートン
- 出荷単位: 10
- 本体: H175×W7.8×D7.8mm, 4g
- 包装: ヘッダー袋 H220×W55×D8mm, 28g
- 材質: 木、黒鉛
- カートン: H255×W230×D250mm, 3.5kg
- 特徴: 六角軸頭付  
: 黒芯  
: 6色入

日本製



**PM428**  
HB鉛筆  
本体価格80円 (+消費税)

- 入数: 60コ/BOX・1,200コ/カートン
- 出荷単位: 60
- 本体: H175×W7.8×D7.8mm, 4g
- 材質: 木、黒鉛
- BOX: H200×W80×D80mm, 300g, 丸筒DP
- カートン: H210×W320×D400mm, 7kg
- 特徴: 六角軸頭付  
: 黒芯  
: 6色×各10コ入

日本製



**PM429**  
B鉛筆  
本体価格80円 (+消費税)

- 入数: 60コ/BOX・1,200コ/カートン
- 出荷単位: 60
- 本体: H175×W7.8×D7.8mm, 4g
- 材質: 木、黒鉛
- BOX: H200×W80×D80mm, 300g, 丸筒DP
- カートン: H210×W320×D400mm, 7kg
- 特徴: 六角軸頭付  
: 黒芯  
: 6色×各10コ入

日本製



**PM430**  
2B鉛筆  
本体価格80円 (+消費税)

- 入数: 60コ/BOX・1,200コ/カートン
- 出荷単位: 60
- 本体: H175×W7.8×D7.8mm, 4g
- 材質: 木、黒鉛
- BOX: H200×W80×D80mm, 300g, 丸筒DP
- カートン: H210×W320×D400mm, 7kg
- 特徴: 六角軸頭付  
: 黒芯  
: 6色×各10コ入

日本製



**PM330**  
赤鉛筆2本入  
本体価格180円 (+消費税)

- 入数: 10コ/BOX・200コ/カートン
- 出荷単位: 10
- 本体: H175×W7.8×D7.8mm, 5g
- 包装: ヘッダー袋 H220×W30×D7.3mm, 11g
- 材質: 木、顔料
- カートン: H130×W170×D470mm, 3.1kg
- 特徴: 六角軸、両切り、2本入  
: 名前欄付

日本製



**PM331**  
青鉛筆2本入  
本体価格180円 (+消費税)

- 入数: 10コ/BOX・200コ/カートン
- 出荷単位: 10
- 本体: H175×W7.8×D7.8mm, 5g
- 包装: ヘッダー袋 H225×W32×D9mm, 11g
- 材質: 木、顔料
- カートン: H130×W170×D470mm, 2.5kg
- 特徴: 六角軸、両切り、2本入  
: 名前欄付

日本製



**PM332**  
赤青鉛筆2本入  
本体価格180円 (+消費税)

- 入数: 10コ/BOX・200コ/カートン
- 出荷単位: 10
- 本体: H175×W7.8×D7.8mm, 5g
- 包装: ヘッダー袋 H225×W32×D9mm, 11g
- 材質: 木、顔料
- カートン: H130×W170×D470mm, 2.5kg
- 特徴: 六角軸、両切り、2本入  
: 名前欄付

日本製



**PM456**  
色鉛筆(12色)缶ケース入  
本体価格**1,400円**(+消費税)

- 入数: 6コ/BOX・60コ/カートン
- 出荷単位: 6
- 本体: H106×W186×D12mm, 164g
- 包装: ヘッダー袋 H220×W120×D12mm, 166g
- 材質: (色鉛筆)木、顔料、(ケース)鉄
- カートン: H210×W230×D380mm, 10.9kg
- 特徴: 12色、丸軸、缶ケース入  
: 缶ケースに名前欄付



**PM459**  
消しゴム  
本体価格**140円**(+消費税)

- 入数: 20コ/BOX・600コ/カートン
- 出荷単位: 20
- 本体: H46×W27×D12mm, 20g
- 包装: フィルム包装 H46×W27×D12mm, 21g
- 材質: 非塩ビ系エラストマー
- BOX: H52×W49×D142mm, 436g
- カートン: H180×W270×D340mm, 13.5kg
- 特徴: 名前欄付



日本製



**PM438**  
消しゴム(2コ組)  
本体価格**280円**(+消費税)

- 入数: 20コ/BOX・300コ/カートン
- 出荷単位: 20
- 本体: H55×W24×D12mm, 21g
- 包装: ヘッダー袋  
H90×W70×D14mm, 43g
- 材質: 非塩ビ系エラストマー
- カートン: H340×W160×D350mm, 13.6kg
- 特徴: 2コ入



**PM437**  
消しゴム  
本体価格**160円**(+消費税)

- 入数: 20コ/BOX・600コ/カートン
- 出荷単位: 20
- 本体: H55×W21×D12mm, 19g
- 包装: フィルム包装 H55×W21×D12mm, 19g
- 材質: 非塩ビ系エラストマー
- BOX: H52×W57×D110mm, 392g
- カートン: H140×W290×D360mm, 11.9kg
- 特徴: 持ちやすいスリムサイズ  
: 5色×各4コ入



日本製



**PM410**  
スニーカー消しゴム  
本体価格**460円**(+消費税)

- 入数: 30コ/BOX・480コ/カートン
- 出荷単位: 30
- 本体: H20×W19×D52mm, 13g
- 包装: 一個箱  
H22×W56×D34mm, 17g
- 材質: TPR
- BOX: H70×W115×D172mm, 536g
- カートン: H180×W365×D475mm, 9.2kg
- 特徴: プーマの象徴的なスニーカー「SUEDE(スウェード)」がミニチュア消しゴムになって登場  
: 6色展開、ブラインド販売仕様



**PM472**  
磁ケシ(PUMA)  
本体価格**360円**(+消費税)

- 入数: 20コ/BOX・600コ/カートン
- 出荷単位: 20
- 本体: H64×W16×D16mm, 24g
- 包装: 透明袋 H76×W29×D16mm, 24g
- 材質: (消しゴム)非塩ビ系エラストマー、フェライト、(ケース)PP、ネオジム磁石
- BOX: H35×W100×D134mm, 520g
- カートン: H160×W325×D400mm, 16.1kg
- 特徴: フェライト(鉄粉)入りの消しゴムで消しゴムが磁石で集められます  
: ケースの底にネオジム磁石が内蔵しており、消しゴムを集め、ワンタッチでゴミ箱に捨てられます



日本製



**PM458**  
プラ補助軸(2本入)  
本体価格**340円**(+消費税)

- 入数: 10コ/BOX・500コ/カートン
- 出荷単位: 10
- 本体: H106×W12×D12mm, 7g
- 包装: ヘッダー袋 H174×W42×D12mm, 15g
- 材質: ABS
- カートン: H280×W310×D570mm, 8.8kg
- 特徴: プラスチックタイプ、2本入



**PM436**  
鉛筆キャップ(5コ組)  
本体価格**200円**(+消費税)

- 入数: 10コ/BOX・400コ/カートン
- 出荷単位: 10
- 本体: H46×W9×D11mm, 1.6g
- 包装: ヘッダー袋 H90×W73×D11mm, 9g
- 材質: PS、PE
- カートン: H250×W250×D390mm, 4kg
- 特徴: 転がり防止リング付  
: 5色入



**PM334**  
鉛筆キャップ(6コ組)  
本体価格**160円**(+消費税)

- 入数: 10コ/BOX・400コ/カートン
- 出荷単位: 10
- 本体: H47×W10×D10mm, 1.5g
- 包装: ヘッダー袋 H90×W73×D10mm, 10g
- 材質: PS
- カートン: H230×W230×D380mm, 4.3kg
- 特徴: 色透明タイプ、3柄  
: 名前欄付



日本製



日本製

日本製



PM442BK  
4901478189258



PM442NB  
4901478189265



## PM442 ミニツイン鉛筆削り 本体価格420円 (+消費税)

- 入数: 10コ/BOX・120コ/カートン
- 出荷単位: 10
- 本体: H51×W40×D30mm, 21g
- 包装: ヘッダー袋  
H90×W75×D30mm, 22g
- 材質: (本体)PP、AS、  
(刃物ユニット)スチール、PS
- カートン: H130×W230×D465mm, 3kg
- 特徴: 色鉛筆などのやわらかい  
芯も削れる2WAYタイプ  
: クズケースが大きく便利  
: 本体にJANシール貼り有、  
剥き出し陳列可能



PM462  
4901478189494

## PM462 ミニ鉛筆削り 本体価格280円 (+消費税)

- 入数: 10コ/BOX・400コ/カートン
- 出荷単位: 10
- 本体: H32×W35×D18mm, 10g
- 包装: ヘッダー袋 H110×W72×D18mm, 11g
- 材質: (本体)PP、AS、(刃物ユニット)スチール、PS
- カートン: H225×W320×D570mm, 5kg
- 特徴: ペンケースに入れやすいミニサイズ  
: 削り口と取り出し口が上下に分かれています



日本製

特許出願済

日本製



PM192  
4901478145193

## PM192 鉛筆削り トガール 本体価格480円 (+消費税)

- 入数: 5コ/BOX・240コ/カートン
- 出荷単位: 5
- 本体: H49×W66×D27mm, 25g
- 包装: プリスターパック H123×W64×D30mm, 32g
- 材質: (本体)ABS、POM、(刃物ユニット)スチール、PS
- カートン: H330×W410×D525mm, 9.2kg
- 特徴: 色鉛筆、HB芯など芯の硬さに合わせて  
使い分けることができる  
: 5段階のどの角度で削っても芯がトガって削れます



PM193  
4901478145209

## PM193 2枚刃鉛筆削り 本体価格480円 (+消費税)

- 入数: 5コ/BOX・240コ/カートン
- 出荷単位: 5
- 本体: H47×W55×D34mm, 21g
- 包装: プリスターパック  
H130×W70×D39mm, 30g
- 材質: (本体)ABS、(刃物ユニット)スチール、PS
- カートン: H325×W300×D655mm, 9kg
- 特徴: 従来の1枚刃手動鉛筆削りの  
約2倍の速さで削ることができる  
: 少ない回転数で削ることができるので、刃が長持ち



PM463  
4901478189500

## PM463 卓上鉛筆削り 本体価格2,700円 (+消費税)

- 入数: 24コ/カートン
- 出荷単位: 1
- 本体: H118×W79×D122mm, 225g
- 包装: 一個箱 H130×W134×D85mm, 318g
- 材質: (本体)ABS、PS、(切削部)スチール、亜鉛
- カートン: H290×W290×D525mm, 8.5kg
- 特徴: 鉛筆の固定レバーがない安全タイプ  
: つまんだ芯がワンプッシュで取り出せる  
: 3段階の簡単操作(たくさん削る時に便利)  
: 3種類の鉛筆に対応(三角軸、六角軸、丸軸)  
: ハンドルの逆回転で鉛筆が押し出され、  
奥に入った鉛筆も取り出せる



PM464  
4901478189517

## PM464 電動鉛筆削り 本体価格3,600円 (+消費税)

- 入数: 20コ/カートン
- 出荷単位: 1
- 本体: H86×W118×D67mm, 238g  
(本体重量は電池除く)
- 包装: 一個箱 H102×W136×D87mm, 349g
- 材質: (本体)ABS、PC、(切削部)スチール
- カートン: H250×W295×D475mm, 7.8kg
- 特徴: USB給電と電池の2WAYで使用可能  
: 安全設計(オーバーヒート防止装置付・  
ムダ削り防止機能付)  
: 3種類の鉛筆対応(三角軸、六角軸、丸軸)  
: 2段階の芯先調節機能付



PM341  
4901478175152

## PM341 安全電池鉛筆削り 本体価格3,900円 (+消費税)

- 入数: 20コ/カートン
- 出荷単位: 1
- 本体: H102×W106×D76mm, 245g
- 包装: 一個箱 H114×W116×D85mm, 330g
- 材質: (本体)ABS、PS、(切削部)スチール
- カートン: H270×W255×D455mm, 7.4kg
- 特徴: コードレス、省スペースの卓上電池式、アルカリ単三形乾電池4本(別売)  
: 3種類の鉛筆対応(三角軸、六角軸、丸軸)  
: 芯の長さ調節可能  
: クズケースが開いている時は刃が回転しない安全自動ロック機能  
: ムダ削り防止機能、折れ芯取り出しボタン付

日本製

日本製



PM461  
4901478189487



- PM461**  
**15cm定規**  
**本体価格220円 (+消費税)**
- 入数: 10コ/BOX・500コ/カートン
  - 出荷単位: 10
  - 本体: H39×W160×D2mm、15g、目盛り寸法15cm
  - 包装: ヘッダー袋 H200×W45×D2mm、16g
  - 材質: AS
  - カートン: H185×W250×D300mm、8.9kg
  - 特徴: 紙面の上から持ち上げやすい段差付



PM194  
4901478145216



- PM194**  
**直線定規(15cm)**  
**本体価格220円 (+消費税)**
- 入数: 10コ/BOX・600コ/カートン
  - 出荷単位: 10
  - 本体: H26.7×W160×D1.8mm、9g、目盛り寸法15cm
  - 包装: ヘッダー袋 H205×W35×D2mm、10g
  - 材質: PMMA
  - カートン: H155×W260×D360mm、6.7kg
  - 特徴: 紙がスパッと切れる  
: 丈夫なメタクリル樹脂製  
: 名前シール付

日本製

日本製



PM440BK  
4901478189210

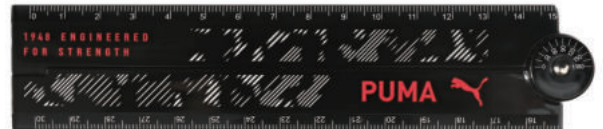

PM441BK  
4901478189234



PM440NB  
4901478189227

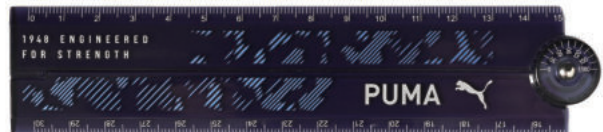

PM441NB  
4901478189241



- PM440**  
**17cm定規**  
**本体価格260円 (+消費税)**
- 入数: 10コ/BOX・600コ/カートン
  - 出荷単位: 10
  - 本体: H20×W180×D2.5mm、9g、目盛り寸法17cm
  - 包装: ヘッダー袋 H214×W25×D2.5mm、9g
  - 材質: AS
  - カートン: H210×W175×D305mm、5.8kg
  - 特徴: B5サイズのノート対応、ページの端まで線が引ける



- PM441**  
**折りたたみ30cm定規**  
**本体価格340円 (+消費税)**
- 入数: 10コ/BOX・400コ/カートン
  - 出荷単位: 10
  - 本体: H36×W165×D5mm、18g、目盛り寸法30cm
  - 包装: ヘッダー袋 H207×W41×D5mm、18g
  - 材質: AS
  - カートン: H200×W275×D385mm、8.6kg
  - 特徴: 開くと30cm定規になります  
: 15度ずつ角度が測れる目盛付

日本製

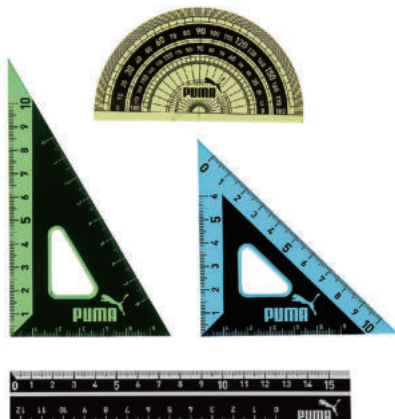

PM197  
4901478145247



- PM197**  
**定規セット**  
**本体価格950円 (+消費税)**
- 入数: 5コ/BOX・90コ/カートン
  - 出荷単位: 5
  - 本体: (15cm定規)H25×W160×D1.8mm、8g、目盛り寸法15cm、(直角三角定規)H120×W69×D1.8mm、8g、目盛り寸法10cm、(直角二等辺三角定規)H85×W85×D1.8mm、7g、目盛り寸法10cm、(分度器)H49×W90×D1.8mm、8g、直径9cm、(ケース)H73×W170×D10.5mm、41g
  - 包装: ヘッダー袋 H224×W86×D11mm、76g
  - 材質: (15cm定規、三角定規、分度器)PMMA、(ケース)SBC
  - カートン: H210×W209×D380mm、7.1kg
  - 特徴: 学校で使える4点セット  
: 丈夫なメタクリル樹脂製  
: ケースのフタは45度と90度で止まるので机の上で邪魔にならない  
: 名前シール付

日本製

日本製



**PM191**  
再生PET下敷  
本体価格250円 (+消費税)

- 入数: 10コ/BOX・400コ/カートン
- 出荷単位: 10
- 本体: H250×W180×D0.6mm、38g
- 包装: 透明袋
- サイズ: H252×W185×D0.8mm、41g
- 材質: 再生PET
- カートン: H180×W265×D390mm、16.7kg
- 特徴: 環境に優しい再生PET樹脂100%使用  
: B5サイズ



**PM232**  
A4再生PET下敷  
本体価格350円 (+消費税)

- 入数: 10コ/BOX・200コ/カートン
- 出荷単位: 10
- 本体: H297×W210×D0.6mm、52g
- 包装: 透明袋 H298×W216×D0.8mm、56g
- 材質: 再生PET
- カートン: H245×W185×D325mm、11.7kg
- 特徴: 環境に優しい再生PET樹脂100%使用  
: 授業で使用する副読本、練習ドリルに適しています  
: A4サイズ  
: ホログラムロゴ入



日本製

日本製



**PM467**  
B5下敷  
本体価格280円 (+消費税)

- 入数: 10コ/BOX・400コ/カートン
- 出荷単位: 10
- 本体: H250×W180×D0.65mm、27g
- 包装: 透明袋
- サイズ: H252×W185×D0.7mm、30g
- 材質: PP
- カートン: H180×W265×D390mm、12.3kg
- 特徴: B5サイズ  
: メタリック仕様



**PM444**  
B5下敷  
本体価格240円 (+消費税)

- 入数: 10コ/BOX・400コ/カートン
- 出荷単位: 10
- 本体: H250×W180×D0.6mm、25g
- 包装: 透明袋
- サイズ: H252×W185×D0.65mm、27g
- 材質: PP
- カートン: H180×W270×D390mm、11.3kg
- 特徴: B5サイズ

日本製

日本製

日本製



**PM465**  
自由帳  
本体価格260円 (+消費税)

- 入数: 10コ/BOX・120コ/カートン
- 出荷単位: 10
- 本体: H252×W179×D4mm、120g
- 材質: 紙
- カートン: H230×W280×D380mm、15.5kg
- 特徴: 無地中紙30枚



**PM466**  
連絡帳  
本体価格260円 (+消費税)

- 入数: 10コ/BOX・120コ/カートン
- 出荷単位: 10
- 本体: H252×W179×D4mm、120g
- 材質: 紙
- カートン: H230×W280×D380mm、15.5kg
- 特徴: 縦書き10行、中紙30枚



**PM443**  
自由学習帳(5mm方眼)  
本体価格260円 (+消費税)

- 入数: 10コ/BOX・120コ/カートン
- 出荷単位: 10
- 本体: H252×W179×D4mm、120g
- 材質: 紙
- カートン: H220×W275×D375mm、15.1kg
- 特徴: 中紙30枚



日本製

日本製



**PM468**  
はさみ(ケース付)  
本体価格680円 (+消費税)

- 入数: 5コ/BOX・200コ/カートン
- 出荷単位: 5
- 本体: H143×W167×D11mm、39g
- 包装: 透明袋
- サイズ: H181×W95×D12.3mm、51g
- 材質: PP、PE、ABS、ステンレス
- カートン: H280×W380×D500mm、11.5kg
- 特徴: ハンドル内側はソフトな素材で手が疲れにくい  
: ネームタグ付



**PM346**  
液体のり  
本体価格220円 (+消費税)

- 入数: 10コ/BOX・200コ/カートン
- 出荷単位: 10
- 本体: H118×W26×D26mm、53g
- 包装: ヘッダー袋
- サイズ: H167×W50×D26mm、54g
- 材質: (キャップ)PP、(中栓・容器)PE、(のり主成分)PVA
- カートン: H140×W290×D570mm、11.5kg
- 特徴: 容量40ml  
: 紙、セロファン、布などの接着に

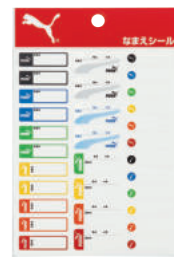

**680PM**  
名前シール  
本体価格200円 (+消費税)

- 入数: 10コ/BOX・1,000コ/カートン
- 出荷単位: 10
- 本体: H150×W121×D1mm、3g
- 包装: 透明袋
- サイズ: H184×W125×D2mm、5g
- 材質: 合成紙(PET)
- カートン: H175×W290×D390mm、12.4kg
- 特徴: 水に強い合成紙シールのラミネートタイプ

日本製

日本製



**PM191**  
再生PET下敷  
本体価格250円 (+消費税)

- 入数: 10コ/BOX・400コ/カートン
- 出荷単位: 10
- 本体: H250×W180×D0.6mm、38g
- 包装: 透明袋
- 特徴: H252×W185×D0.8mm、41g
- 材質: 再生PET
- カートン: H180×W265×D390mm、16.7kg
- 特徴: 環境に優しい再生PET樹脂100%使用
- サイズ: B5サイズ



**PM232**  
A4再生PET下敷  
本体価格350円 (+消費税)

- 入数: 10コ/BOX・200コ/カートン
- 出荷単位: 10
- 本体: H297×W210×D0.6mm、52g
- 包装: 透明袋 H298×W216×D0.8mm、56g
- 材質: 再生PET
- カートン: H245×W185×D325mm、11.7kg
- 特徴: 環境に優しい再生PET樹脂100%使用
- 特徴: 授業で使用する副読本、練習ドリルに適しています
- サイズ: A4サイズ
- 特徴: ホログラムロゴ入



日本製

日本製



**PM467**  
B5下敷  
本体価格280円 (+消費税)

- 入数: 10コ/BOX・400コ/カートン
- 出荷単位: 10
- 本体: H250×W180×D0.65mm、27g
- 包装: 透明袋
- 特徴: H252×W185×D0.7mm、30g
- 材質: PP
- カートン: H180×W265×D390mm、12.3kg
- 特徴: B5サイズ
- 特徴: メタリック仕様



**PM444**  
B5下敷  
本体価格240円 (+消費税)

- 入数: 10コ/BOX・400コ/カートン
- 出荷単位: 10
- 本体: H250×W180×D0.6mm、25g
- 包装: 透明袋
- 特徴: H252×W185×D0.65mm、27g
- 材質: PP
- カートン: H180×W270×D390mm、11.3kg
- 特徴: B5サイズ

日本製

日本製

日本製



**PM465**  
自由帳  
本体価格260円 (+消費税)

- 入数: 10コ/BOX・120コ/カートン
- 出荷単位: 10
- 本体: H252×W179×D4mm、120g
- 材質: 紙
- カートン: H230×W280×D380mm、15.5kg
- 特徴: 無地中紙30枚



**PM466**  
連絡帳  
本体価格260円 (+消費税)

- 入数: 10コ/BOX・120コ/カートン
- 出荷単位: 10
- 本体: H252×W179×D4mm、120g
- 材質: 紙
- カートン: H230×W280×D380mm、15.5kg
- 特徴: 縦書き10行、中紙30枚



**PM443**  
自由学習帳(5mm方眼)  
本体価格260円 (+消費税)

- 入数: 10コ/BOX・120コ/カートン
- 出荷単位: 10
- 本体: H252×W179×D4mm、120g
- 材質: 紙
- カートン: H220×W275×D375mm、15.1kg
- 特徴: 中紙30枚



日本製

日本製



**PM468**  
はさみ(ケース付)  
本体価格680円 (+消費税)

- 入数: 5コ/BOX・200コ/カートン
- 出荷単位: 5
- 本体: H143×W167×D11mm、39g
- 包装: 透明袋
- 特徴: H181×W95×D12.3mm、51g
- 材質: PP、PE、ABS、ステンレス
- カートン: H280×W380×D500mm、11.5kg
- 特徴: ハンドル内側はソフトな素材で手が疲れにくい
- 特徴: ネームタグ付



**PM346**  
液体のり  
本体価格220円 (+消費税)

- 入数: 10コ/BOX・200コ/カートン
- 出荷単位: 10
- 本体: H118×W26×D26mm、53g
- 包装: ヘッダー袋
- 特徴: H167×W50×D26mm、54g
- 材質: (キャップ)PP、(中栓・容器)PE、(のり主成分)PVA
- カートン: H140×W290×D570mm、11.5kg
- 特徴: 容量40ml
- 特徴: 紙、セロファン、布などの接着に



**680PM**  
名前シール  
本体価格200円 (+消費税)

- 入数: 10コ/BOX・1,000コ/カートン
- 出荷単位: 10
- 本体: H150×W121×D1mm、3g
- 包装: 透明袋
- 特徴: H184×W125×D2mm、5g
- 材質: 合成紙(PET)
- カートン: H175×W290×D390mm、12.4kg
- 特徴: 水に強い合成紙シールのラミネートタイプ

日本製



PM470  
4901478189579

**PM470**  
お道具箱(紙箱)  
本体価格**1,200円**(+消費税)

- 入数: 32コ/カートン
- 出荷単位: 1
- 本体: H290×W205×D60mm, 328g
- 包装: 透明袋  
H290×W205×D60mm, 334g
- 材質: 紙
- カートン: H515×W440×D605mm, 11.7kg
- 特徴: B5サイズ対応



PM471  
4901478189586

**PM471**  
お道具箱(ブラケース)  
本体価格**1,600円**(+消費税)

- 入数: 20コ/カートン
- 出荷単位: 1
- 本体: H320×W240×D60mm, 436g
- 包装: 透明袋 H320×W240×D60mm, 440g
- 材質: PP
- カートン: H345×W520×D660mm, 9.9kg
- 特徴: お道具箱を重ねて一段使い、二段使いができます  
: 持ちやすい形状の持ち手付、仕切り板付  
: スタッキング可能

日本製



PM445BK  
4901478189319

**PM445**  
A4クリアホルダーS  
本体価格**240円**(+消費税)

- 入数: 10コ/BOX・400コ/カートン
- 出荷単位: 10
- 本体: H310×W220×D0.65mm, 24g
- 材質: PP
- カートン: H205×W252×D360mm, 10.5kg
- 特徴: A4サイズ対応  
: シングルポケットタイプ

日本製

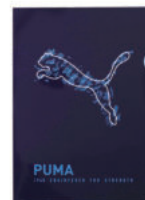

PM445NB  
4901478189326



PM417BK  
4901478188794

**PM417**  
レッスンバッグ  
本体価格**2,200円**(+消費税)

- 入数: 60コ/カートン
- 出荷単位: 1
- 本体: H310×W440×D30mm, 115g



PM417NB  
4901478188800

- 包装: 透明袋  
H440×W440×D20mm, 124g
- 材質: 綿、ポリエステル
- カートン: H460×W440×D480mm, 8.9kg
- 特徴: 本体生地はキルティング加工  
: 本体内側にネームタグ付



PM418BK  
4901478188817

**PM418**  
ナップサック  
本体価格**2,200円**(+消費税)

- 入数: 60コ/カートン
- 出荷単位: 1
- 本体: H390×W330×D20mm, 130g



PM418NB  
4901478188824

- 包装: 透明袋  
H480×W330×D20mm, 138g
- 材質: 綿、ポリエステル
- カートン: H450×W390×D490mm, 9.5kg
- 特徴: 本体生地はキルティング加工  
: 本体内側にネームタグ付

日本製



PM413BK  
4901478188718

**PM413**  
レッスンバッグ  
本体価格**2,200円**(+消費税)

- 入数: 60コ/カートン
- 出荷単位: 1
- 本体: H305×W435×D30mm, 100g



PM413NB  
4901478188725

- 包装: 透明袋  
H425×W435×D20mm, 119g
- 材質: 綿、ポリエステル
- カートン: H415×W390×D510mm, 8kg
- 特徴: 本体生地はキルティング加工  
: 本体内側にネームタグ付



PM414BK  
4901478188732

**PM414**  
ナップサック  
本体価格**2,200円**(+消費税)

- 入数: 60コ/カートン
- 出荷単位: 1
- 本体: H360×W330×D20mm, 108g



PM414NB  
4901478188749

- 包装: 透明袋  
H450×W330×D20mm, 114g
- 材質: 綿、ポリエステル
- カートン: H415×W390×D510mm, 8.4kg
- 特徴: 本体生地はキルティング加工  
: 本体内側にネームタグ付

日本製



PM415BK  
4901478188756

**PM415**  
シューズケース  
本体価格**1,600円**(+消費税)

- 入数: 100コ/カートン
- 出荷単位: 1
- 本体: H295×W210×D70mm, 55g
- 包装: 透明袋 H420×W210×D20mm, 60g
- 材質: 綿、ポリエステル
- カートン: H415×W390×D510mm, 7.4kg
- 特徴: 本体生地はキルティング加工  
: 本体内側にネームタグ付



PM415NB  
4901478188763



PM419BK  
4901478188831

**PM419**  
シューズケース  
本体価格**1,600円**(+消費税)

- 入数: 100コ/カートン
- 出荷単位: 1
- 本体: H295×W220×D65mm, 63g
- 包装: 透明袋 H430×W220×D20mm, 68g
- 材質: 綿、ポリエステル
- カートン: H380×W440×D520mm, 8.1kg
- 特徴: 本体生地はキルティング加工  
: 本体内側にネームタグ付



PM419NB  
4901478188848



PM350BK  
4901478175251

**PM350**  
シューズケース  
本体価格**1,500円**(+消費税)

- 入数: 100コ/カートン
- 出荷単位: 1
- 本体: H295×W220×D65mm, 63g
- 包装: 透明袋 H430×W220×D20mm, 68g
- 材質: 綿、ポリエステル
- カートン: H380×W440×D480mm, 8.1kg
- 特徴: 本体生地はキルティング加工  
: 本体内側にネームタグ付



PM350BL  
4901478175268



PM420  
4901478188855



PM351BK  
4901478175275



PM351BL  
4901478175282



PM421BK  
4901478188862



PM421NB  
4901478188879

**PM420**

**防災ずきん**

本体価格**3,600円** (+消費税)

- 入数: 20コ/カートン
- 出荷単位: 1
- 本体: H420×W290×D80mm, 280g
- 包装: ヘッダー袋  
H470×W350×D80mm, 315g
- 材質: ポリエステル
- カト: H550×W430×D610mm, 9.1kg
- 特徴: 難燃加工の生地・中綿を使用  
: 危険物や衝撃から頭を守る厚い中綿入  
: 前方からの危険を防ぐ折りたたみ式前ツバ付、  
聞こえやすい耳穴付  
: 緊急時に必要な名前欄付  
: 学校用椅子に座布団や  
背もたれとして取り付けられる



**PM351**

**防災ずきん**

本体価格**3,500円** (+消費税)

- 入数: 20コ/カートン
- 出荷単位: 1
- 本体: H420×W290×D80mm, 280g
- 包装: ヘッダー袋  
H470×W350×D80mm, 315g
- 材質: ポリエステル
- カト: H550×W430×D610mm, 9.1kg
- 特徴: 難燃加工の生地・中綿を使用  
: 危険物や衝撃から頭を守る厚い中綿入  
: 前方からの危険を防ぐ折りたたみ式前ツバ付、  
聞こえやすい耳穴付  
: 緊急時に必要な名前欄付  
: 学校用椅子に座布団や  
背もたれとして取り付けられる



**PM421**

**防災ずきんカバー**

本体価格**2,200円** (+消費税)

- 入数: 3コ/BOX・60コ/カートン
- 出荷単位: 3
- 本体: H335×W460×D10mm, 128g
- 包装: ヘッダー袋  
H280×W210×D30mm, 142g
- 材質: ポリエステル
- カト: H430×W420×D525mm, 10kg
- 特徴: 防災ずきん保管時の汚れを防ぐ  
: 取り出し口が大きく開くので緊急時すぐに  
防災ずきんを取り出せる  
: 本体内側に名前欄付  
: 防災ずきん対応サイズ 約H43×W30×D6cmまで  
: 学校用椅子に座布団や  
背もたれとして取り付けられる



日本製

日本製

日本製



PM425  
49014781888916



PM426  
49014781888923



PM427  
4901478188930



**PM425**

**キンチャク(S)**

本体価格**600円** (+消費税)

- 入数: 5コ/BOX・250コ/カートン
- 出荷単位: 5
- 本体: H210×W180×D5mm, 22g
- 包装: ヘッダー袋 H265×W200×D6mm, 27g
- 材質: 綿
- カト: H340×W380×D510mm, 8kg
- 特徴: コップなどが入るコンパクトサイズ  
: 本体内側にネームタグ付

**PM426**

**キンチャク(M)**

本体価格**800円** (+消費税)

- 入数: 5コ/BOX・180コ/カートン
- 出荷単位: 5
- 本体: H280×W250×D5mm, 34g
- 包装: ヘッダー袋 H310×W160×D10mm, 41g
- 材質: 綿
- カト: H340×W380×D510mm, 8.5kg
- 特徴: 給食エプロンなどが入るサイズ  
: 本体内側にネームタグ付

**PM427**

**キンチャク(L)**

本体価格**1,200円** (+消費税)

- 入数: 5コ/BOX・150コ/カートン
- 出荷単位: 5
- 本体: H330×W310×D85mm, 53g
- 包装: ヘッダー袋 H365×W188×D10mm, 61g
- 材質: 綿
- カト: H335×W380×D515mm, 10.5kg
- 特徴: マチ付きでたくさん入る大きめサイズ  
: 本体内側にネームタグ付

日本製



PM416BK  
49014781888770



PM416NB  
49014781888787



PM386BK  
4901478180187



PM386NB  
4901478180194



PM387BK  
4901478180200



PM387NB  
4901478180217

**PM416**

**ポケットポーチ**

本体価格**1,700円** (+消費税)

- 入数: 3コ/BOX・120コ/カートン
- 出荷単位: 3
- 本体: H110×W145×D15mm, 31g
- 包装: 紙ヘッダー  
H165×W170×D15mm, 37g
- 材質: 綿、ポリエステル
- カト: H335×W375×D515mm, 5.6kg
- 特徴: ポケットの様に使える便利なポーチ  
: 本体内側にネームタグ付



**PM386**

**メタルキヤットポケットポーチ**

本体価格**1,600円** (+消費税)

- 入数: 3コ/BOX・90コ/カートン
- 出荷単位: 3
- 本体: H125×W150×D25mm, 50g
- 包装: 紙ヘッダー  
H190×W150×D25mm, 55g
- 材質: ポリエステル、PU
- カト: H345×W405×D510mm, 6.6kg
- 特徴: 本体収納部は持ち物を落としくいファスナー付  
: マット調コーティング生地のオープンポケット付  
: ショルダー紐とクリップ付で持ち方選べる2WAY仕様  
: ショルダー紐は約70~120cmに調節可能  
: オリジナルデザインのメタルパーツ付ワッペン、  
引き手付、名前欄付



**PM387**

**メッシュポケットポーチ**

本体価格**1,600円** (+消費税)

- 入数: 3コ/BOX・90コ/カートン
- 出荷単位: 3
- 本体: H125×W150×D25mm, 41g
- 包装: 紙ヘッダー  
H190×W150×D25mm, 44g
- 材質: ナイロン、ポリエステル、PU
- カト: H320×W410×D500mm, 6.1kg
- 特徴: 本体収納部は持ち物を落としくいファスナー付  
: 通気性の良いメッシュ生地のオープンポケット付  
: ショルダー紐とクリップ付で持ち方選べる2WAY仕様  
: ショルダー紐は約70~120cmに調節可能  
: オリジナルデザインの織ネーム、引き手付、名前欄付





PM317BK

防犯アラーム(ブラック)

本体価格1,980円 (+消費税)

- 入数: 4コ/BOX・120コ/カートン
- 出荷単位: 4
- 本体: H77×W39×D25mm, 36g
- 包装: プリスターパック H190×W90×D27mm, 52g
- 材質: (本体・笛)ABS、(金具)亜鉛合金、銅、鉄、(ランドセル用ベルト)ポリエステル
- カートン: H335×W475×D540mm, 9.6kg
- 特徴: 雨に強い生活防水を超えた防水性能 (防水等級IPX5)  
: 大音量アラーム90dB (計測方法: 前方1m、電池初期時)  
: 緊急時電池が無くても危険を知らせる笛付 (公財) 全国防犯協会連合会推奨  
: <使用電池>アルカリ単4形乾電池2本(別売)



PM318GL

防犯アラーム(ゴールド)

本体価格2,200円 (+消費税)

- 入数: 4コ/BOX・120コ/カートン
- 出荷単位: 4
- 本体: H77×W39×D25mm, 36g
- 包装: プリスターパック H190×W90×D27mm, 52g
- 材質: (本体・笛)ABS、(金具)亜鉛合金、銅、鉄、(ランドセル用ベルト)ポリエステル
- カートン: H335×W475×D540mm, 9.6kg
- 特徴: 雨に強い生活防水を超えた防水性能 (防水等級IPX5)  
: 大音量アラーム90dB (計測方法: 前方1m、電池初期時)  
: 緊急時電池が無くても危険を知らせる笛付 (公財) 全国防犯協会連合会推奨  
: <使用電池>アルカリ単4形乾電池2本(別売)



PM316BK

防犯アラーム

本体価格1,800円 (+消費税)

- 入数: 4コ/BOX・120コ/カートン
- 出荷単位: 4
- 本体: H79×W39×D31mm, 38g
- 包装: プリスターパック H190×W90×D34mm, 55g
- 材質: (本体・引っ張りリング)ABS、(金具)亜鉛合金、銅、鉄、(ランドセル用ベルト)ポリエステル
- カートン: H335×W475×D540mm, 9.9kg
- 特徴: 防犯と交通安全のW機能  
: 大音量アラーム90dB(計測方法: 前方1m、電池初期時)  
: 点滅式LEDライト付で暗い夜道も安全 (公財) 全国防犯協会連合会推奨  
: <使用電池>アルカリ単4形乾電池2本(別売)



PM316NB



S453PM

PUMAギフトセット

本体価格3,540円 (+消費税)

- 入数: 10コ/カートン
- 出荷単位: 1
- 包装: 透明袋 H255×W190×D35mm, 0.5kg
- 特徴: 必需品6点が透明ケースに入ったギフト仕様

●セット明細

品番	品名	本体価格	入数
CH053H	ビットントン(プーマ)ブラック	1,800円	1コ
PM447	かきかた鉛筆(2B)紙箱入	960円	1コ
PM334	鉛筆キャップ(6コ組)	160円	1コ
PM459	消しゴム	140円	1コ
PM461	15cm 定規	220円	1コ
PM465	自由帳	260円	1コ



S453PM

S454PM

PUMA新入学セット

本体価格38,700円 (+消費税)

- 出荷単位: 1
- D.Pサイズ: H450×W440×D300mm(POP込の高さ)
- D.P仕様: ペーパーDP、看板POP付(取り外し可)
- 包装: カートン H210×W240×D365mm, 5.3kg
- 特徴: 新入学商品がコンパクトに陳列できるセット : DPシール付

●セット明細

品番	品名	本体価格	入数
CH053H	ビットントン(プーマ)ブラック	1,800円	5コ
PM447	かきかた鉛筆(2B)紙箱入	960円	5コ
PM451	2B鉛筆3本入	240円	10コ
PM330	赤鉛筆2本入	180円	10コ
PM456	色鉛筆(12色)缶ケース入	1,400円	3コ
PM334	鉛筆キャップ(6コ組)	160円	10コ
PM459	消しゴム	140円	20コ
PM461	15cm 定規	220円	10コ
PM465	自由帳	260円	10コ
PM467	B5 下敷	280円	10コ
PM468	はさみ(ケース付)	680円	5コ
PM346	液体のり	220円	5コ
WS95	PUMA新入学DP用シール	-	1コ

※DPは別途「WS83」をご注文ください



S454PM



PM405BK



PM405BL



PM405YE

PM405

なわとび

本体価格980円 (+消費税)

- 入数: 5コ/BOX・50コ/カートン
- 出荷単位: 5
- 本体: H3,020×W27×D22mm, 77g
- 包装: PPケース H220×W110×D35mm, 112g
- 材質: (グリップ)PP、(ロープ)PU、(回転体)PE
- カートン: H260×W400×D605mm, 6.8kg
- 特徴: 楕円形でにぎりやすいオリジナルグリップ、レリフロゴに箔押ししたスペシャル仕様  
: ハリ・コシがあり跳びやすく丈夫なポリウレタン製ロープ  
: ロープの長さは調節可能  
: 名前シール付  
: (グリップ)H160×W27×D22mm、(ロープ)φ4mm×2.7m



PM405LB



PM405GR



PM405RD





PM373BK  
4901478177767



PM373BL  
4901478177774



PM373SV  
4901478177781



**PM373**  
**タッチペン**  
**本体価格800円 (+消費税)**

- 入数: 5コ/BOX・300コ/カートン
- 出荷単位: 5
- 本体: H128×W9×D12mm, 11g
- 包装: 透明袋  
H187×W63×D12mm, 18g
- 材質: アルミニウム合金、シリコン、銅、ABS
- カード: H170×W400×D550mm, 6.4kg
- 特徴: 軸径: 8mmで筆入の鉛筆ホルダーに入ります  
: クリップ付で転がり防止  
: クリップでタブレットケースのポケットなどに挟めます



PM374  
4901478177798

**PM374**  
**タッチキャップ**  
**本体価格400円 (+消費税)**

- 入数: 10コ/BOX・400コ/カートン
- 出荷単位: 10
- 本体: H55×W12×D11mm, 3g
- 包装: プリスターパック  
H123×W81×D13mm, 13g
- 材質: エラストマー
- カード: H271×W335×D456mm, 6.2kg
- 特徴: 鉛筆に付けてキャップ部分を持ち、  
タブレットなどの画面を操作できるキャップ  
: 指位置のくぼみ付・三角形で持ちやすく、  
正しい角度(約60度)で持てる  
: 三角軸、六角軸、丸軸鉛筆に対応  
: タブレット、スマートフォン  
(静電容量式タッチパネル)対応



キッズデザイン賞 受賞商品  
実用新案出願済  
日本製



PM375  
4901478177804

**PM375**  
**タッチキャップ鉛筆付**  
**本体価格500円 (+消費税)**

- 入数: 10コ/BOX・400コ/カートン
- 出荷単位: 10
- 本体: (鉛筆)H170×W7.8×D7.8mm, 4g、  
(キャップ)H55×W12×D11mm, 23g
- 包装: 透明袋 H222×W75×D12mm, 23g
- 材質: (鉛筆)木、黒鉛、(キャップ)エラストマー
- カード: H455×W355×D470mm, 10.3kg
- 特徴: 鉛筆がタッチペンになるキャップと  
2B鉛筆のセット  
: キャップは指位置のくぼみ付・三角形で  
持ちやすく、正しい角度(約60度)で持てる  
: キャップは三角軸、六角軸、丸軸鉛筆に対応  
: タブレット、スマートフォン  
(静電容量式タッチパネル)対応



キッズデザイン賞 受賞商品  
実用新案出願済  
日本製



PM376BK  
4901478177811

**PM376**  
**クリーナークロス**  
**本体価格500円 (+消費税)**

- 入数: 5コ/BOX・200コ/カートン
- 出荷単位: 5
- 本体: H195×W195×D0.3mm, 7g
- 包装: ブラケース  
H170×W91×D6mm, 30g
- 材質: ポリエステル80%、ナイロン20%
- カード: H200×W340×D520mm, 7.4kg
- 特徴: タブレットやパソコンの画面の  
汚れを拭き取れます  
: メガネ拭きとしても使用できます



PM376NB  
4901478177828



PM377BK  
4901478177835



PM377NB  
4901478177842

**PM377**  
**ノートPC・タブレット用ケース**  
**本体価格2,700円 (+消費税)**

- 入数: 2コ/BOX・32コ/カートン
- 出荷単位: 2
- 本体: H325×W233×D25mm(持ち手除く)、284g
- 包装: 透明袋  
H335×W273×D27mm, 310g
- 材質: ポリエステル、SBRゴム、PP、合成皮革(PU)
- カード: H380×W460×D545mm, 11kg
- 特徴: 厚みのある柔らかい生地で擦り傷などを収納物を守ります  
: 子どもでも持ち運びや出し入れがしやすい持ち手付  
: ランドセルに入るコンパクト設計 ※予めサイズをご確認ください  
: 充電アダプタやコードが入られる前ポケット付、  
内側にB5ノートが入る仕分けポケット付  
: 収納可能サイズ目安 / H305×W210×D22mm  
※フラップ式の為、高さは最大310mmまで対応可能



PM378  
4901478177859

**PM378**  
**ノートPC・タブレット用ケース(横型)**  
**本体価格2,980円 (+消費税)**

- 入数: 2コ/BOX・24コ/カートン
- 出荷単位: 2
- 本体: H240×W320×D30mm(持ち手除く)、  
235g(ショルダーベルト除く)
- 包装: 台紙 H305×W330×D60mm, 298g
- 材質: ポリエステル、EPE、EVA、TPU
- カード: H370×W560×D670mm, 9.3kg
- 特徴: 撥水加工を施した表生地と  
止水ファスナーを使用  
: 中芯には極厚クッション材、  
メインの収納部分には起毛生地を使用  
: 肩掛けで持てるショルダーベルト付、  
充電アダプタやコードが入られる前ポケット付  
: ランドセルに入るコンパクト設計  
※予めサイズをご確認ください  
: 収納可能サイズ目安 /  
H210×W305×D22mm



PM379  
4901478177866

**PM379**  
**ノートPC・タブレット用ケース(縦型)**  
**本体価格2,980円 (+消費税)**

- 入数: 2コ/BOX・24コ/カートン
- 出荷単位: 2
- 本体: H320×W240×D30mm(持ち手除く)、  
231g(ショルダーベルト除く)
- 包装: 台紙 H385×W250×D60mm, 294g
- 材質: ポリエステル、EPE、EVA、TPU
- カード: H380×W570×D660mm, 9.1kg
- 特徴: 撥水加工を施した表生地と  
止水ファスナーを使用  
: 中芯には極厚クッション材、  
メインの収納部分には起毛生地を使用  
: 肩掛けで持てるショルダーベルト付、  
充電アダプタやコードが入られる前ポケット付  
: ランドセルに入るコンパクト設計  
※予めサイズをご確認ください  
: 収納可能サイズ目安 /  
H305×W210×D22mm







PM422



4901478188886



## PM422 ランドセルカバー(ポケット付) 本体価格2,500円 (+消費税)

- 入数: 3コ/BOX・45コ/カートン
- 出荷単位: 3
- 本体: H550×W290×D30mm, 159g
- 包装: プラケース H324×W68×D68mm, 230g
- 材質: ポリエステル
- カド: H365×W370×D650mm, 11.7kg
- 特徴: ランドセルをキズや雨から守る  
: かさばる荷物を収納できる立体ポケット付  
: (収納可能サイズ目安/H195×W245×D25mm)  
: 撥水加工の表生地を使用  
: ホック式で取り付け簡単  
: ロゴ部分は、暗い道でも安全な反射プリント



PM307



4901478171499



## PM307 ランドセルカバー(カモ柄) 本体価格2,000円 (+消費税)

- 入数: 3コ/BOX・60コ/カートン
- 出荷単位: 3
- 本体: H550×W290×D3mm, 118g
- 包装: プラケース H324×W57×D57mm, 168g
- 材質: ポリエステル
- カド: H330×W400×D630mm, 12kg
- 特徴: A4フラットファイル対応の  
: 大きいランドセルも入る  
: (推奨サイズ: ランドセルのかぶせサイズ  
: 横約26.5×縦約47cmに対応しています)  
: 撥水加工を施した表生地  
: ホック式で取り付け簡単  
: 暗い道でも安全な反射材付  
: 黒のポリエステル生地に艶黒の  
: カモフラージュ柄をプリントした  
: お洒落なデザイン



PM308



4901478171505



## PM308 ランドセルカバー(エンボスロゴ) 本体価格2,000円 (+消費税)

- 入数: 3コ/BOX・60コ/カートン
- 出荷単位: 3
- 本体: H550×W290×D3mm, 110g
- 包装: プラケース H324×W57×D57mm, 160g
- 材質: ポリエステル
- カド: H330×W400×D630mm, 11.6kg
- 特徴: A4フラットファイル対応の大きいランドセルも入る  
: (推奨サイズ: ランドセルのかぶせサイズ  
: 横約26.5×縦約47cmに対応しています)  
: 撥水加工を施した表生地  
: ホック式で取り付け簡単  
: 暗い道でも安全な反射材付  
: 立体的なエンボスロゴがシックでカッコいい  
: デザイン、反射テープにリピータロゴ入



PM423



4901478188893



## PM423 ランドセルサイドポケット 本体価格1,600円 (+消費税)

- 入数: 3コ/BOX・60コ/カートン
- 出荷単位: 3
- 本体: H250×W120×D30mm, 69g
- 包装: H300×W120×D30mm, 79g
- 材質: ポリエステル
- カド: H395×W530×D550mm, 6.7kg
- 特徴: ランドセルの横につけて使用できる  
: 内側には長いものを固定できる  
: ゴムバンド内蔵で、リコーダーも挿せる  
: 撥水加工の表生地、止水ファスナーを使用  
: ロゴ部分は、暗い道でも安全な反射プリント  
: 本体サイズ(内寸)H240×W120×D30mm



PM424



4901478188890



背面に固定ベルト付



## PM424 リール付キーケース 本体価格1,600円 (+消費税)

- 入数: 3コ/BOX・120コ/カートン
- 出荷単位: 3
- 本体: H140×W65×D19mm, 37g
- 包装: 透明袋 H200×W90×D20mm, 45g
- 材質: (本体) ポリエステル、PU、  
: (固定ベルト) ポリエステル、  
: (フック) 鉄、(リール) ABS、鉄、ナイロン
- カド: H240×W398×D580mm, 6.4kg
- 特徴: 長く伸びるリール内蔵でカギの紛失予防に  
: ランドセルやバッグにつけられるナスカン付で  
: カギを隠して携帯できる  
: 背面に固定ベルト付きでブラブラしない  
: 暗い道でも安全な反射生地を使用  
: 収納可能サイズ目安/H75×W45×D10mm



PM262BL



4901478156687



## PM262BL ランドセル収納ボックス(ブルー) 本体価格2,980円 (+消費税)

- 入数: 2コ/BOX・10コ/カートン
- 出荷単位: 2
- 本体: H300×W420×D300mm, 825g
- 包装: ヘッダー袋 H360×W265×D55mm, 870g
- 材質: (本体) ポリエステル、(芯材) 紙
- カド: H345×W240×D510mm, 9.6kg
- 特徴: 本体生地には風合いのあるヘザー柄の  
: 生地を使用  
: リビングにも置きやすいシンプルなデザイン  
: 使わないときはコンパクトに折りたためる  
: 小物ポケット付で位置が調整できる仕切り付  
: 持ち運びに便利な持ち手付



PM516  
4901478195587



**PM516 NEW**  
ランドセルレインカバー  
本体価格1,800円(+消費税)

- 入数: 3コ/BOX
- 出荷単位: 3
- 本体: H380×W290×D220mm、52g
- 包装: ヘッダー台紙  
H160×W140×D26mm、70g
- 材質: ポリエステル
- 特徴: 雨をはじく撥水加工の生地を使用  
: ランドセル横に付けたままカバーでき、  
急な雨の日にも便利  
: カバーと収納袋は一体型で紛失の心配がなく、  
カバーを丸めて入れる簡単収納  
: 本体ロゴ部分は暗い道でも安全な反射プリント、  
収納袋にも反射ワッペン付  
: 収納可能サイズ目安(約H38×W29×D22cm)



PM517  
4901478195594



**PM517 NEW**  
ランドセルショルダーパッド  
本体価格2,200円(+消費税)

- 入数: 3コ/BOX
- 出荷単位: 3
- 本体: H205×W70×D30mm、33g
- 包装: ヘッダー袋  
H250×W170×D30mm、92g
- 材質: ポリエステル、シリコン
- 特徴: ランドセルなど重い荷物による  
肩への負担を軽減  
: 取り外し可能なクッションで  
好みの柔らかさや厚みを選べる  
: 内側に滑り止め付、裏面は通気性の良い  
クッションメッシュ素材を使用  
: オリジナルデザインの織ネーム付  
: 対応ベルト幅: 60mm以内



PM518  
490147819560C



**PM518 NEW**  
ショルダーパッド  
本体価格1,200円(+消費税)

- 入数: 3コ/BOX
- 出荷単位: 3
- 本体: H250×W80×D20mm、22g
- 包装: 透明袋  
H275×W115×D21mm、33g
- 材質: ポリエステル、シリコン
- 特徴: 水筒などのショルダーベルトによる  
肩への負担を軽減  
: 肩にフィットするカーブ形状  
: スレ防止の滑り止め付、裏面は通気性の良い  
クッションメッシュ素材を使用  
: 暗い道でも安全な反射ワッペンを使用  
: 対応ベルト幅: 45mm以内

# Dick Bruna (ディック・ブルーナ)

日本 PTA 全国協議会推薦

実用新案出願済

意匠出願済

日本製



○MF796  
4901478189616

○MF796  
**ピタントン(ミッフィー)**  
本体価格**2,000円**(+消費税)

- 入数: 5コ/BOX・50コ/カートン
- 出荷単位: 5
- 本体: H223×W94×D26mm, 180g
- 包装: ヘッダー袋 H260×W125×D27mm, 190g
- 材質: (表紙)PVC、(成形皿)HIPS、(鉛筆ホルダー)PE
- カートン: H250×W300×D500mm, 11kg
- 特徴: ランドセルにぴったりサイズ  
: 細めから太めの鉛筆に対応の鉛筆ホルダー(7本)  
: 大きめの消しゴムが入る  
: 2ドアコンパクトタイプ



○MF806  
4901478189715

○MF806  
**タブレットケース**  
本体価格**2,980円**(+消費税)

- 入数: 2コ/BOX・30コ/カートン
- 出荷単位: 2
- 本体: H320×W240×D30mm, 200g
- 包装: 透明袋 H390×W260×D50mm, 224g
- 材質: ポリエステル、ナイロン、亜鉛合金、POM
- カートン: H360×W355×D750mm, 8.1kg

日本製

日本製



○MF802  
4901478189678

○MF802  
**消しゴム**  
本体価格**150円**(+消費税)

- 入数: 20コ/BOX・600コ/カートン
- 出荷単位: 20
- 本体: H46×W27×D12mm, 20g
- 包装: フィルム包装 H47×W28×D13mm, 20g
- 材質: 非塩ビ系エラストマー
- BOX: H47×W52×D140mm, 390g
- カートン: H170×W270×D335mm, 12kg



○MF797  
4901478189623

○MF797  
**かきかた鉛筆(2B)紙箱入**  
本体価格**960円**(+消費税)

- 入数: 10コ/BOX・100コ/カートン
- 出荷単位: 10
- 本体: H175×W7.8×D7.8mm, 4g
- 包装: ダース箱 H198×W45×D17mm, 64g
- 材質: 木、黒鉛
- カートン: H190×W270×D415mm, 7.3kg
- 特徴: 六角軸、両切り、2柄、12本入



日本製

日本製



○MF798  
4901478189630

○MF798  
**赤鉛筆2本入**  
本体価格**180円**(+消費税)

- 入数: 10コ/BOX・200コ/カートン
- 出荷単位: 10
- 本体: H175×W7.8×D7.8mm, 5g
- 包装: ヘッダー袋 H220×W33×D8mm, 12.2g
- 材質: 木、顔料
- カートン: H165×W167×D470mm, 2.9kg
- 特徴: 六角軸、両切り、2本入



○MF799  
4901478189647

○MF799  
**お名前ペン**  
本体価格**270円**(+消費税)

- 入数: 10コ/BOX・400コ/カートン
- 出荷単位: 10
- 本体: H140×W12×D13mm, 8.5g
- 包装: ヘッダー袋 H190×W45×D13mm, 9.8g
- 材質: PP、ポリエステル、油性染料
- カートン: H185×W342×D343mm, 4.5kg



日本製

日本製



MF801  
4901478189661

MF801  
ミニツイン鉛筆削り  
本体価格400円 (+消費税)

- 入数: 10コ/BOX・120コ/カートン
- 出荷単位: 10
- 本体: H51×W40×D30mm, 21g
- 包装: ヘッダー袋  
H93×W80×D30mm, 22.5g
- 材質: (本体)PP、AS、(刃物ユニット)スチール、PS
- カートン: H150×W335×D395mm, 3.1kg



MF800  
4901478189654

MF800  
鉛筆キャップ(5本組)  
本体価格200円 (+消費税)

- 入数: 10コ/BOX・400コ/カートン
- 出荷単位: 10
- 本体: H47×W10×D10mm, 1.5g
- 包装: ヘッダー袋  
H84×W61×D10mm, 9.6g
- 材質: PS
- カートン: H197×W340×D440mm, 4.4kg



日本製

日本製

日本製



MF803  
4901478189685

MF803  
15cm定規  
本体価格200円 (+消費税)

- 入数: 10コ/BOX・500コ/カートン
- 出荷単位: 10
- 本体: H39×W160×D2mm, 15g, 目盛り寸法15cm
- 包装: ヘッダー袋 H182×W47×D2mm, 17g
- 材質: AS
- カートン: H186×W255×D302mm, 8.8kg



MF805  
4901478189708

MF805  
B5下敷き  
本体価格250円 (+消費税)

- 入数: 10コ/BOX・200コ/カートン
- 出荷単位: 10
- 本体: H250×W180×D0.6mm, 24g
- 包装: 透明袋 H252×W186×D1mm, 27.5g
- 材質: PP
- カートン: H182×W217×D276mm, 6kg



MF804  
4901478189692

MF804  
自由帳  
本体価格250円 (+消費税)

- 入数: 10コ/BOX・120コ/カートン
- 出荷単位: 10
- 本体: H252×W179×D4mm, 120g
- 材質: 紙
- カートン: H245×W278×D370mm, 16.4kg
- 特徴: 無地中紙30枚



SMF083  
4901478189913

SMF083  
ミッフィーギフトセット  
本体価格3,760円 (+消費税)

- 入数: 10コ/カートン
- 出荷単位: 1
- 包装: 透明袋 H255×W190×D35mm, 0.5kg
- 特徴: 贈り物におすすめのミッフィーギフトセット
- セット明細

品番	品名	本体価格	入数
MF796	ピットントン (ミッフィー)	2,000円	1コ
MF797	かきかた鉛筆 (2B) 紙箱入	960円	1コ
MF800	鉛筆キャップ (5本組)	200円	1コ
MF802	消しゴム	150円	1コ
MF803	15cm 定規	200円	1コ
MF804	自由帳	250円	1コ



SMF084  
4901478189920

SMF084  
ミッフィー新入学セット  
本体価格40,100円 (+消費税)

- 出荷単位: 1
- D.Pサイズ: H450×W440×D300mm
- D.P仕様: ペーパーDP
- 包装: H220×W250×D365mm, 4.7kg
- 特徴: 店頭で映えるミッフィー新入学セット  
: DPシール付

●セット明細

品番	品名	本体価格	入数
MF796	ピットントン (ミッフィー)	2,000円	5コ
MF797	かきかた鉛筆 (2B) 紙箱入	960円	10コ
MF798	赤鉛筆 2本入	180円	10コ
MF799	お名前ペン	270円	10コ
MF800	鉛筆キャップ (5本組)	200円	10コ
MF801	ミニツイン鉛筆削り	400円	10コ
MF802	消しゴム	150円	20コ
MF803	15cm 定規	200円	10コ
MF804	自由帳	250円	10コ
MF805	B5 下敷き	250円	10コ
WS84	ミッフィー新入学 DP 用シール	-	1コ

※DPは別途[WS83]をご注文ください

# SNOOPY (スヌーピー)

日本 PTA 全国協議会推薦

実用新案出願済

意匠出願済

日本製



○ 635SQ



4901478189937



○ 635SQ

**ピットントン(スヌーピー)**

**本体価格2,000円 (+消費税)**

- 入数: 5コ/BOX・50コ/カートン
- 出荷単位: 5
- 本体: H223×W94×D26mm, 180g
- 包装: ヘッダー袋  
H260×W125×D27mm, 190g
- 材質: (表紙)PVC、(成形皿)HIPS、(鉛筆ホルダー)PE
- カートン: H250×W300×D500mm, 11kg
- 特徴: ランドセルにぴったりサイズ  
: 細めから太めの鉛筆に対応の鉛筆ホルダー(7本)  
: 大きめの消しゴムが入る  
: 2ドアコンパクトタイプ



○ 645SQ



4901478190032

○ 645SQ

**タブレットケース**

**本体価格2,980円 (+消費税)**

- 入数: 2コ/BOX・30コ/カートン
- 出荷単位: 2
- 本体: H320×W240×D30mm, 200g
- 包装: 透明袋  
H390×W260×D50mm, 224g
- 材質: ポリエステル、ナイロン、亜鉛合金、POM
- カートン: H360×W355×D750mm, 8.1kg

日本製



○ 641SQ



4901478189999

○ 641SQ

**消しゴム**

**本体価格150円 (+消費税)**

- 入数: 20コ/BOX・600コ/カートン
- 出荷単位: 20
- 本体: H46×W27×D12mm, 20g
- 包装: フィルム包装 H47×W28×D13mm, 20g
- 材質: 非塩ビ系エラストマー
- BOX: H47×W52×D140mm, 390g
- カートン: H170×W270×D335mm, 12kg



日本製



○ 636SQ



4901478189944

○ 636SQ

**かきかた鉛筆(2B)紙箱入**

**本体価格960円 (+消費税)**

- 入数: 10コ/BOX・100コ/カートン
- 出荷単位: 10
- 本体: H175×W7.8×D7.8mm, 4g
- 包装: ダース箱 H198×W45×D17mm, 64g
- 材質: 木、黒鉛
- カートン: H190×W270×D415mm, 7.3kg
- 特徴: 六角軸、両切り、2柄、12本入



日本製



○ 637SQ



4901478189951

○ 637SQ

**赤鉛筆2本入**

**本体価格180円 (+消費税)**

- 入数: 10コ/BOX・200コ/カートン
- 出荷単位: 10
- 本体: H175×W7.8×D7.8mm, 5g
- 包装: ヘッダー袋 H220×W33×D8mm, 12.2g
- 材質: 木、顔料
- カートン: H165×W167×D470mm, 2.9kg
- 特徴: 六角軸、両切り、2本入



日本製



○ 638SQ



4901478189968

○ 638SQ

**お名前ペン**

**本体価格270円 (+消費税)**

- 入数: 10コ/BOX・400コ/カートン
- 出荷単位: 10
- 本体: H140×W12×D13mm, 8.5g
- 包装: ヘッダー袋  
H190×W45×D13mm, 9.8g
- 材質: PP、ポリエステル、油性染料
- カートン: H185×W342×D343mm, 4.5kg



日本製

日本製



○ 640SQ  
4901478189982

○ 640SQ  
**ミニツイン鉛筆削り**  
本体価格**400円**(+消費税)  
●入数: 10コ/BOX・120コ/カートン  
●出荷単位: 10  
●本体: H51×W40×D30mm、21g  
●包装: ヘッダー袋 H93×W80×D30mm、22.5g  
●材質: (本体)PP、AS、(刃物ユニット)スチール、PS  
●カートン: H150×W335×D395mm、3.1kg



○ 639SQ  
4901478189975

○ 639SQ  
**鉛筆キャップ(5本組)**  
本体価格**200円**(+消費税)  
●入数: 10コ/BOX・400コ/カートン  
●出荷単位: 10  
●本体: H47×W10×D10mm、1.5g  
●包装: ヘッダー袋 H84×W61×D10mm、9.6g  
●材質: PS  
●カートン: H197×W340×D440mm、4.4kg



日本製

日本製

日本製

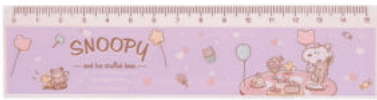

○ 642SQ  
4901478190001

○ 642SQ  
**15cm定規**  
本体価格**200円**(+消費税)  
●入数: 10コ/BOX・500コ/カートン  
●出荷単位: 10  
●本体: H39×W160×D2mm、15g、目盛り寸法15cm  
●包装: ヘッダー袋 H182×W47×D2mm、17g  
●材質: AS  
●カートン: H186×W255×D302mm、8.8kg



○ 644SQ  
4901478190025

○ 644SQ  
**B5下敷き**  
本体価格**250円**(+消費税)  
●入数: 10コ/BOX・200コ/カートン  
●出荷単位: 10  
●本体: H250×W180×D0.6mm、24g  
●包装: 透明袋 H252×W186×D1mm、27.5g  
●材質: PP  
●カートン: H182×W217×D276mm、6kg



○ 643SQ  
4901478190018

○ 643SQ  
**自由帳**  
本体価格**250円**(+消費税)  
●入数: 10コ/BOX・120コ/カートン  
●出荷単位: 10  
●本体: H252×W179×D4mm、120g  
●材質: 紙  
●カートン: H245×W278×D370mm、16.4kg  
●特徴: 無地中紙30枚



○ S192SQ  
4901478190049

○ S192SQ  
**スヌーピーギフトセット**  
本体価格**3,760円**(+消費税)  
●入数: 10コ/カートン  
●出荷単位: 1  
●包装: 透明袋 H255×W190×D35mm、0.5kg  
●特徴: 贈り物におすすめのスヌーピーギフトセット  
●セット明細

品番	品名	本体価格	入数
635SQ	ビットントン(スヌーピー)	2,000円	1コ
636SQ	かきかた鉛筆(2B)紙箱入	960円	1コ
639SQ	鉛筆キャップ(5本組)	200円	1コ
641SQ	消しゴム	150円	1コ
642SQ	15cm定規	200円	1コ
643SQ	自由帳	250円	1コ



○ S193SQ  
4901478190056

○ S193SQ  
**スヌーピー新入学セット**  
本体価格**40,100円**(+消費税)  
●出荷単位: 1  
●D.Pサイズ: H450×W440×D300mm  
●D.P仕様: ペーパーDP  
●包装: H220×W250×D365mm、4.7kg  
●特徴: 店頭で映えるスヌーピー新入学セット  
: DPシール付

●セット明細

品番	品名	本体価格	入数
635SQ	ビットントン(スヌーピー)	2,000円	5コ
636SQ	かきかた鉛筆(2B)紙箱入	960円	10コ
637SQ	赤鉛筆2本入	180円	10コ
638SQ	お名前ペン	270円	10コ
639SQ	鉛筆キャップ(5本組)	200円	10コ
640SQ	ミニツイン鉛筆削り	400円	10コ
641SQ	消しゴム	150円	20コ
642SQ	15cm定規	200円	10コ
643SQ	自由帳	250円	10コ
644SQ	B5下敷き	250円	10コ
WS85	スヌーピー新入学DP用シール	-	1コ

※DPは別途「WS83」ご注文ください



WF100  
4901478196492



**WF100 NEW**  
**オートロック筆入DP**  
●出荷単位：1  
●本体：H490×W450×D280mm  
●材質：紙  
●特徴：ペーパーDP、DPシール付  
※商品は入っていません



WM27  
4901478184581



**WM27**  
**汎用カウンターDP**  
●出荷単位：1  
●本体：H400×W440×D350mm(POP込みの高さ)  
●材質：紙  
●特徴：ペーパーDP、自立式、ペンスタンド付、仕切り付  
：ペンスタンド、仕切り、上部のPOPは取り外し可能  
※商品が入っていません  
※DPシールは別途ご注文ください



WF85  
4901478184116

**WF85**  
**「PTA・日本製・ベルマーク」筆入DP**  
●出荷単位：1  
●本体：H490×W290×D240mm  
●包装：カートン H450×W550×D30mm  
●材質：紙  
●特徴：ペーパーDP、DPシール付  
※商品が入っていません



WF99  
4901478187339



**WF99**  
**オーロラふもこ筆入DP**  
●出荷単位：1  
●本体：H490×W290×D240mm  
●包装：カートン H450×W550×D30mm  
●材質：紙  
●特徴：ペーパーDP、DPシール付  
※商品が入っていません



WS89  
4901478191046

**WS89**  
**新入学DP用シール**  
●出荷単位：1  
●本体：(上部用)H95×W428mm、  
(下部用)H40×W428mm  
●包装：透明袋  
●材質：シール  
●特徴：WM27用DPシール  
：2枚1セット  
※DPは別途「WM27」をご注文ください



WS79  
4901478185595

**WS79**  
**学べるシリーズDP用シール**  
●出荷単位：1  
●本体：(上部用)H95×W428mm、  
(下部用)H40×W428mm  
●包装：透明袋  
●材質：シール  
●特徴：WM27用DPシール  
：2枚1セット  
※DPは別途「WM27」をご注文ください



WP19  
4901478187360

**WP19**  
**PUMAカウンターDP用シール**  
●出荷単位：1  
●本体：(上部用)H95×W428mm、  
(下部用)H40×W428mm  
●包装：透明袋  
●材質：シール  
●特徴：WM27用DPシール  
：2枚1セット  
※DPは別途「WM27」をご注文ください



**WS71**  
**新入学POP**

- 出荷単位：1
- 本体：H200×W880×D2mm
- 包装：クラフト紙 H200×W440×D4mm
- 材質：紙
- 特徴：ペーパーPOP



**WP20**  
**PUMAロゴPOP**

- 出荷単位：1
- 本体：H200×W880×D2mm
- 包装：透明袋 H200×W440×D4mm
- 材質：紙
- 特徴：ペーパーPOP



**WS83**  
**新入学ディスプレイ**

- 出荷単位：1
- 本体：H450×W440×D300mm、700g
- カートン：H745×W550×D25mm、1.5kg
- 特徴：ペーパーDP

※商品は入っていません  
※DPシールは別途「WS84」「WS85」「WS86」「WS95」のいずれかをご注文ください



**WS95** **NEW**  
**PUMA新入学DP用シール**

- 出荷単位：1
- 本体：(上部用)H140×W428mm、(下部用)H40×W428mm
- 包装：透明袋
- 材質：シール
- 特徴：PUMA用新入学DPシール、2枚1セット

※DPは別途「WS83」をご注文ください



**WS84**  
**ミッフィー新入学DP用シール**

- 出荷単位：1
- 本体：(上部用)H140×W428mm、(下部用)H40×W428mm
- 包装：透明袋
- 材質：シール
- 特徴：ミッフィー用新入学DPシール、2枚1セット

※DPは別途「WS83」をご注文ください



**WS85**  
**スヌーピー新入学DP用シール**

- 出荷単位：1
- 本体：(上部用)H140×W428mm、(下部用)H40×W428mm
- 包装：透明袋
- 材質：シール
- 特徴：スヌーピー用新入学DPシール、2枚1セット

※DPは別途「WS83」をご注文ください

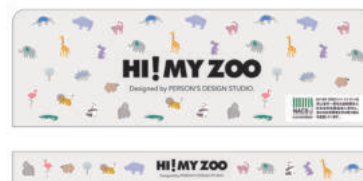

**WS86**  
**ハイマイズー新入学POP**

- 出荷単位：1
- 本体：(上部用)H140×W428mm、(下部用)H40×W428mm
- 包装：透明袋
- 材質：シール
- 特徴：ハイマイズー用新入学DPシール、2枚1セット

※DPは別途「WS83」をご注文ください



Illustrations Dick Bruna © copyright Mercis bv,1953-2024 www.miffy.com

© 2024 Peanuts Worldwide LLC www.snoopy.co.jp



**WS81**  
**メタクリル定規背面POP**

- 出荷単位：1
- 本体：H290×W410×D1mm
- 材質：紙
- 特徴：ペーパーPOP、吊り下げ式

※商品は入っていません



**WS82**  
**再生PET定規背面POP**

- 出荷単位：1
- 本体：H290×W410×D1mm
- 材質：紙
- 特徴：ペーパーPOP、吊り下げ式

※商品は入っていません



**WS68**  
**算数定規POP**

- 出荷単位：1
- 本体：H290×W440×D1mm
- 材質：紙
- 特徴：ペーパーPOP、吊り下げ式

※商品は入っていません





**WM25**  
4901478184413



**WM25A**  
4901478184628



**WM25A**  
**トベールなわとび仕器**

- 出荷単位：1
- 本体：H545×W300×D35mm(吊り下げ時)、H545×W300×D240mm(自立時)
- 材質：紙
- 特徴：ペーパーDP、フック4本(長さ120mm)、ヒモ付、吊り下げ式、自立式、DPシール付、フックの取付位置を変えられます  
※商品は入っていません

**WM25**  
**文具汎用DP**

- 出荷単位：1
- 本体：(吊り下げ時)H545×W300×D35mm、(自立時)H545×W300×D240mm
- 包装：透明袋
- 材質：紙
- 特徴：ペーパーDP、フック10本(長さ80mm)、ヒモ付、吊り下げ式、自立式、フックの取付位置を変えられます  
※商品は入っていません  
※DPシールは別途ご注文ください



**WS76**  
4901478185601

**WS76**  
**学校鉛筆DP用シール**

- 出荷単位：1
- 本体：H50×W280mm
- 包装：透明袋
- 材質：シール
- 特徴：WM25用DPシール  
※DPは別途「WM25」をご注文ください

**WS73**  
4901478184000

**WS73**  
**マ磁ケシ汎用DP用シール**

- 出荷単位：1
- 本体：(上部用)H50×W280mm、(中部用)H60×W280mm、(下部用)H80×W280mm
- 包装：透明袋
- 材質：シール
- 特徴：WM25用DPシール  
：3枚1セット  
※DPは別途「WM25」をご注文ください

**WS74**  
4901478184017

**WS74**  
**アラーム汎用DP用シール**

- 出荷単位：1
- 本体：H50×W280mm
- 包装：透明袋
- 材質：シール
- 特徴：WM25用DPシール  
※DPは別途「WM25」をご注文ください

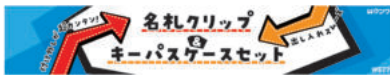

**WS77**  
4901478185625

**WS77**  
**パスケースDP用シール**

- 出荷単位：1
- 本体：H50×W280mm
- 包装：透明袋
- 材質：シール
- 特徴：WM25用DPシール  
※DPは別途「WM25」をご注文ください



**WM24**  
4901478184383

**WM24**  
**なわとび仕器用シール 新**

- 出荷単位：1
- 本体：H55×W285mm
- 包装：透明袋
- 材質：シール
- 特徴：WM25、WM28用DPシール  
※DPは別途「WM25」または「WM28」をご注文ください



**WP16**  
4901478187322

**WP16**  
**PUMA汎用DP用シール**

- 出荷単位：1
- 本体：H50×W280mm
- 包装：透明袋
- 特徴：WM25、WM28用DPシール  
※DPは別途「WM25」または「WM28」をご注文ください



**WS94**  
4901478193187

**WS94**  
**こどもぐんでセット仕器シール**

- 出荷単位：1
- 本体：H50×W285mm
- 包装：透明袋
- 材質：シール
- 特徴：WM28用DPシール  
※DPは別途「WM28」をご注文ください



**WM28**  
4901478184093

**WM28**  
**汎用吊り下げ仕器(折り曲げ式)**

- 出荷単位：1
- 本体：H815×W295×D30mm(組み立て時)
- 材質：紙
- 特徴：ペーパーDP、フック6本(長さ100mm)、ヒモ付、吊り下げ式、フックの取付位置を変えられます  
※商品は入っていません  
※DPシールは別途ご注文ください



**WS70**  
4901478190834

**WS70**  
**下じき吊り下げ汎用ディスプレイ**

- 出荷単位：1
- 本体：H695×W255×D3mm、213g
- 特徴：吊り下げ式、ヒモ付  
※商品は入っていません  
※DPシールは別途ご注文ください



WM32  
4901478192876



**WM32**  
**タッチペンセットディスプレイ**

- 出荷単位：1
  - 本体：H430×W300×D170mm(組み立て時)
  - 材質：紙
  - 特徴：ペーパーDP、フック4本(80mm)、ヒモ付、吊り下げ式、自立式、DPシール付
- ※商品が入っていません



WM33  
4901478192944



**WM33**  
**汎用DP(小)**

- 出荷単位：1
  - 本体：(DP)H430×W300×D170mm、(フック高さ)上段225mm、下段110mm
  - 材質：紙
  - 特徴：ペーパーDP、フック6本(80mm)、ヒモ付、吊り下げ・自立両用
- ※商品が入っていません
- ※DPシールは別途ご注文ください



WF92  
4901478184239



**WF92**  
**タブラ共通D・P**

- 出荷単位：1
  - 本体：H180×W440×D200mm、190g(組み立て時)
  - 材質：紙
  - 特徴：ペーパーDP、シールPOP2枚付、組み立て説明書付
- ：TA001、TA002、MT006、MT007対応
- ※商品が入っていません



WM23  
4901478184338



**WM23**  
**ミラガク斜め置きDP**

- 出荷単位：1
  - 本体：H295×W440×D230mm(組み立て時)
  - 包装：カートン H35×W350×D460mm、800g
  - 材質：紙
  - カートン：H35×W350×D460mm、0.8kg
  - 特徴：ペーパーDP、自立式、DPシール付
- ※商品が入っていません



WM23P  
4901478184451



**WM23P**  
**PUMA PCケース斜め置きDP**

- 出荷単位：1
  - 本体：H295×W440×D230mm(組み立て時)
  - 包装：カートン H35×W350×D460mm、800g
  - 材質：紙
  - カートン：H35×W350×D460mm、0.8kg
  - 特徴：ペーパーDP、自立式、DPシール付
- ※商品が入っていません

# 名入れの ご案内

文具から生活雑貨まで、幅広いアイテムに印刷が可能です。  
クツワが推奨するアイテムとお名入れの方法をご案内します。  
各種企画や周年イベントなどで景品作成をお考えの際は  
弊社営業担当にお気軽にご相談ください。

アイテム、数量、納期、価格などの詳細に関してはお気軽に弊社営業担当にご相談ください。  
ご案内ページに掲載していないクツワ商品もアイテム、素材により印刷は可能です。

## 印刷方法

シルク印刷

パット印刷

## シルク印刷

メッシュ状の版（スクリーン）を用いてその上にインクをのせて、現像処理でできたスクリーンの「編み目」からインクを通過させることによって印刷する方式です。下地を完全に覆うことができ、多種の色彩で広い面積にも自由なデザインを施すことが可能です。ただし、インクを使用するため金や銀などは光沢をだせません。

### CX303 「クラリーノ®」製筆入

軽くて丈夫、汚れに強い日本製筆入



お名入れイメージ

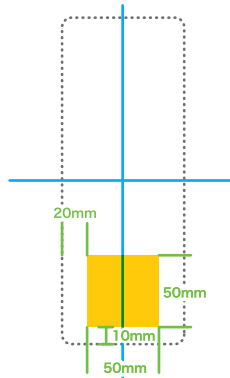

印刷可能範囲  
(黄色の枠内で可能です。)

### CH212 ピットントン

ランドセルに横でも縦でもぴったり入る日本製筆入



お名入れイメージ

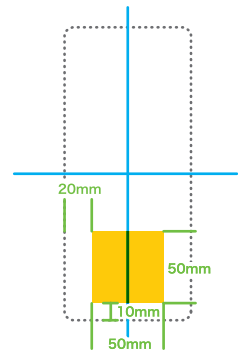

印刷可能範囲  
(黄色の枠内で可能です。)

### CB302 合皮筆入

1ドアタイプで中身の確認も簡単な日本製筆入



お名入れイメージ

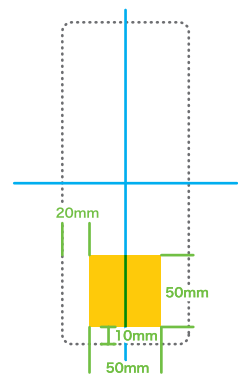

印刷可能範囲  
(黄色の枠内で可能です。)

※印刷可能範囲は全て目安です。営業担当より改めてご説明させていただきます。

## タブラスクールシリーズ ランドセルにぴったり入るタブレット & ノート PC ケース



お名入れイメージ

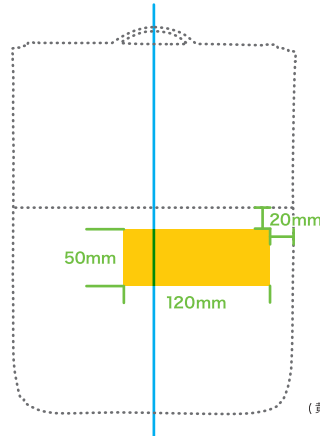

印刷可能範囲  
(黄色の枠内で可能です。)

## AP01A 算数定規セット

学校に必要な定規・分度器の4点セット



お名入れイメージ

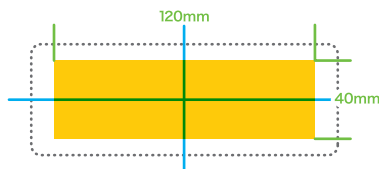

印刷可能範囲  
(黄色の枠内で可能です。)

## 算数定規シリーズ

教科書対応のメモリが読みやすい定規



お名入れイメージ

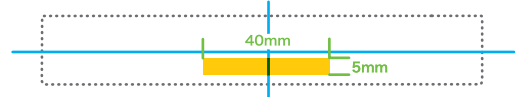

印刷可能範囲  
(黄色の枠内で可能です。)

## パット印刷

パットと呼ばれる柔らかいゴム状の塊を利用して、曲面や多少の凹凸のある樹脂成型品の表面に文字や図形を印刷する方式です。名入れではワンポイントからエンブレムまで細かい線などの印刷にも適しています。ただし、多色の印刷には不向きです。

## MT005 タッチペン

筆入に入れやすいミニサイズのタッチペン



お名入れイメージ

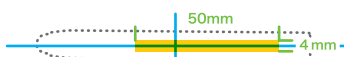

印刷可能範囲  
(黄色の枠内で可能です。)

## MT021 ツインタッチペンプラス

着脱が可能なマグネットキャップ付のタッチペン



お名入れイメージ

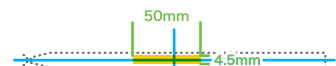

印刷可能範囲  
(黄色の枠内で可能です。)

## RS035 鉛筆削りケズール

芯の長さを5段階に変えられる鉛筆削り



お名入れイメージ  
(印刷はウラ面になります)

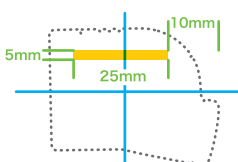

印刷可能範囲  
(黄色の枠内で可能です。)

## RS036 鉛筆削りトガール

削り角度を5段階に変えられる鉛筆削り



お名入れイメージ  
(印刷はウラ面になります)

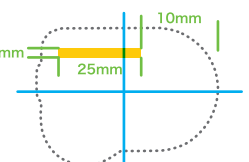

印刷可能範囲  
(黄色の枠内で可能です。)

# KUTSUWA



- 札幌店 ☎(011) 611-2344 FAX (011) 642-2225
- 広島店 ☎(082) 276-9280 FAX (082) 276-9281
- 大阪物流部 ☎(06) 6745-5625 FAX (06) 6746-2272

●カタログに掲載の商品は印刷色のため実際の色とは異なる場合があります。  
●商品の改良などのため、予告無くデザイン・使用などを変更する場合があります。  
●流通の円滑化、及び商品破損、汚れを防ぐため不良品以外の返品はお断りいたします。  
クツワは、「(公財)ベルマーク教育助成財団」のベルマーク活動に参加し、学校の教育環境の向上に協力しています。

営業本社 東大阪市長田中3丁目6-40 〒577-0013 ☎(06) 6745-5630 FAX (06) 6745-5610  
東京支社 東京都墨田区千歳2丁目8-3 〒130-0025 ☎(03) 3634-4511 FAX (03) 3634-4606

- 仙台店 ☎(022) 231-3232 FAX (022) 231-3233
- 名古屋店 ☎(052) 733-2233 FAX (052) 733-2297
- 福岡店 ☎(092) 451-5611 FAX (092) 451-5610
- 外国部 ☎(06) 7663-1880 FAX (06) 7663-1881

クツワ(株)のJANコードは4901478です。全商品PL保険加入済

HP



クツワ公式ホームページ

Instagram



@kutsuwaofficial\_kids

X(旧 Twitter)



@kutsuwaofficial

YouTube



@kutsuwa\_official